

Система проволочных лотков, горячеоцинкованных методом погружения в новой цинковочной ванне BAKS, обеспечивающей качество, краткие сроки и низкую цену услуги

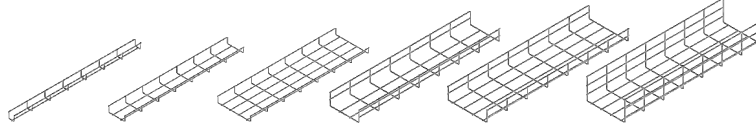

Проволочный лоток KDS, высота лотков: H35, H60, H110 мм, ширина лотков: 35-600 мм

НОВИНКА

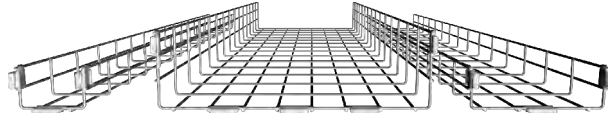

Проволочный лоток со сварным соединителем с защелкой KDSZ, высота лотков: H60, H60, H110 мм, ширина лотков: 60-600 мм

НОВИНКА

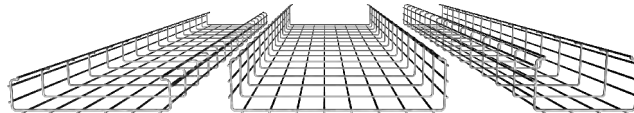

Проволочный лоток KCS, высота лотков: H60, H110 мм, ширина лотков: 60-600 мм

НОВИНКА

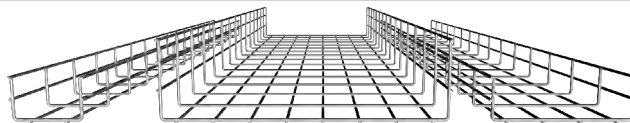

Проволочный лоток из гальванической проволоки KSG, высота лотков: H35, H60, H110 мм, ширина лотков: 35-600 мм

НОВИНКА



Проволочный лоток KDS, высота лотка: H35 мм, ширина лотка: 35, 50 мм
 Проволочный лоток KGS, высота лотков: H60 мм, ширина лотка: 60-100 мм
 Проволочный лоток KWDS, высота лотка: H60 мм, ширина лотка: 60 мм

ПРИМЕЧАНИЕ

В отдельной части каталога проволочные лотки H60 по системе противопожарной безопасности E-30, E-90 согласно DIN4102-12







Вид перед и после проведения испытаний на огнестойкость кабельной трассы, выполненной из проволочных лотков

Примеры новых изделий системы проволочных лотков

<p>Соединитель с защелкой ZLS...</p>	<p>Держатель зацепной UZS..</p>	<p>Шарнирный соединитель LSG</p>	<p>Угол 90° KKS...</p>	<p>Тройник TKS...</p>
<p>Подвеска проволочная WD...</p>	<p>Кронштейн WFLS и WFCS...</p>	<p>Кронштейн WFMLS и WFMCS...</p>	<p>Кронштейн WWKS...</p>	<p>Кронштейн WZKS...</p>

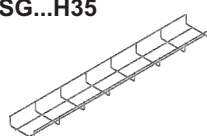
Проволочные лотки

Внимание! Подберите подходящие друг к другу изделия

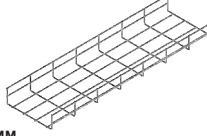
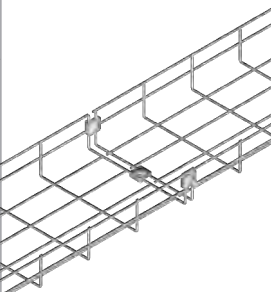
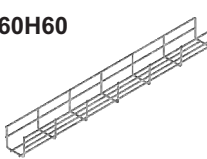
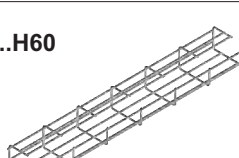
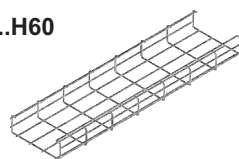
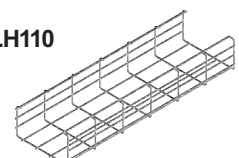
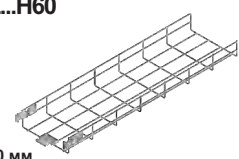
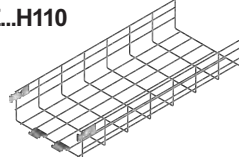









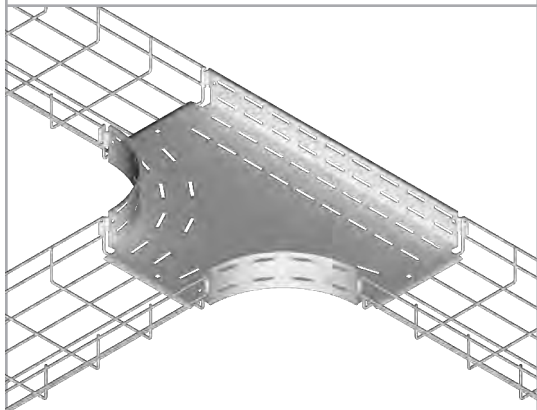

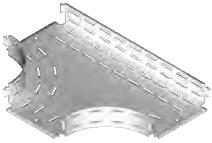

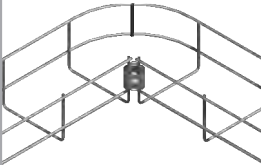

	СБОРКА ПРОВОЛОЧНЫХ ЛОТКОВ																																		
	резьбовой держатель	соединитель с защелкой	шарнирный соединитель																																
KDS/KSG...H35  ширина: 35 - 300 мм	Тип резьбового держателя: USSN/USO 	Тип соединителя с защелкой: ZLS...  Тип зацепного держателя: UZS... 	Шарнирный соединитель: LSG  Лотки можно собирать при помощи 2 шарнирных соединителей LSG																																
KDS/KDSO /KSG...H60  ширина: 60 - 600 мм	 <p>Высота H35: - при ширине 35-50 применять 2x USSN/USO, - при ширине 100 применять 3x USSN/USO, - при ширине 200+300 применять 4x USSN/USO.</p> <p>Высота H60: - при ширине 60 применять 2x USSN/USO, - при ширине 100 применять 3x USSN/USO, - при ширине 200+400 применять 4x USSN/USO, - при ширине 500+600 применять 5x USSN/USO</p> <p>Высота H110: - при ширине 100 применять 3x USSN/USO, - при ширине 200+400 применять 4x USSN/USO, - при ширине 500+600 применять 5x USSN/USO.</p>	<p>Комплект для быстрого монтажа: - при ширине 35+60 применять 2x ZLS... - при ширине 100+300 применять 2x ZLS... + 1x UZS... - при ширине 400+600 применять 2x ZLS... + 2x UZS...</p> <p>Внимание! Подберите подходящий соединитель ZLS... и держатели UZS... в зависимости от типа и вида проволочных лотков</p> <table border="1"> <thead> <tr> <th>ОБОЗНАЧЕНИЕ</th> <th>ТИП ЛОТКИ</th> <th>ПАРАМЕТРЫ ЛОТКА</th> </tr> </thead> <tbody> <tr> <td rowspan="2">СТАНДАРТ</td> <td>KDS</td> <td>35-300H35</td> </tr> <tr> <td>KDS/KDSO</td> <td>60-200H60</td> </tr> <tr> <td rowspan="5">ZLS1, UZS1</td> <td>KDS</td> <td>100H110</td> </tr> <tr> <td>KDSZ и KSG</td> <td>35-300H35 и 60-200H60</td> </tr> <tr> <td>KWDS</td> <td>60H60</td> </tr> <tr> <td>KGS</td> <td>60-100H60</td> </tr> <tr> <td>KCS</td> <td>60-200H60</td> </tr> <tr> <td rowspan="4">ZLS2, UZS2</td> <td>KDS и KDSZ</td> <td>300-400H60 и 200-300H110</td> </tr> <tr> <td>KSG</td> <td>300-400H60 и 200-300H110</td> </tr> <tr> <td>KCS</td> <td>200-300H110</td> </tr> <tr> <td>KDS и KDSZ</td> <td>500-600H60 и 400-600H110</td> </tr> <tr> <td rowspan="2">ZLS3, UZS3</td> <td>KSG</td> <td>500-600H60 и 400-600H110</td> </tr> <tr> <td>KCS</td> <td>400-600H110</td> </tr> </tbody> </table>	ОБОЗНАЧЕНИЕ	ТИП ЛОТКИ	ПАРАМЕТРЫ ЛОТКА	СТАНДАРТ	KDS	35-300H35	KDS/KDSO	60-200H60	ZLS1, UZS1	KDS	100H110	KDSZ и KSG	35-300H35 и 60-200H60	KWDS	60H60	KGS	60-100H60	KCS	60-200H60	ZLS2, UZS2	KDS и KDSZ	300-400H60 и 200-300H110	KSG	300-400H60 и 200-300H110	KCS	200-300H110	KDS и KDSZ	500-600H60 и 400-600H110	ZLS3, UZS3	KSG	500-600H60 и 400-600H110	KCS	400-600H110
ОБОЗНАЧЕНИЕ			ТИП ЛОТКИ	ПАРАМЕТРЫ ЛОТКА																															
СТАНДАРТ			KDS	35-300H35																															
			KDS/KDSO	60-200H60																															
ZLS1, UZS1			KDS	100H110																															
			KDSZ и KSG	35-300H35 и 60-200H60																															
			KWDS	60H60																															
			KGS	60-100H60																															
			KCS	60-200H60																															
ZLS2, UZS2	KDS и KDSZ	300-400H60 и 200-300H110																																	
	KSG	300-400H60 и 200-300H110																																	
	KCS	200-300H110																																	
	KDS и KDSZ	500-600H60 и 400-600H110																																	
ZLS3, UZS3	KSG	500-600H60 и 400-600H110																																	
	KCS	400-600H110																																	
KWDS60H60  ширина: 60 мм																																			
KGS...H60  ширина: 60 - 100 мм																																			
KCS...H60  ширина: 60 - 400 мм																																			
KCS...H110  ширина: 200 - 600 мм																																			
KDSZ...H60  ширина: 60 - 600 мм																																			
KDSZ...H110  ширина: 100 - 600 мм																																			

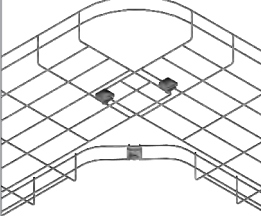
Обозначения

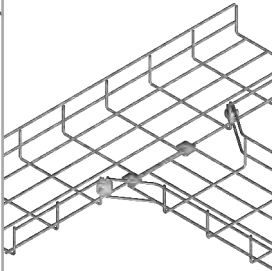
заполненный квадрат означает возможен совместный монтаж

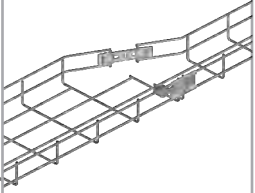
 пустой квадрат означает невозможен совместный монтаж

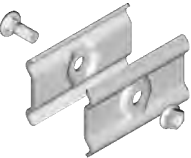
=
 ≠

СОЕДИНЕНИЕ ПРОВОЛОЧНЫХ ЛОТКОВ С ФАСОННЫМИ ЭЛЕМЕНТАМИ	ФОРМИРОВАНИЕ ФАСОННЫХ ЭЛЕМЕНТОВ ИЗ ПРОВОЛОЧНЫХ ЛОТКОВ		
фасонные элементы	образцы фасонных элементов		
 <p>Тип угла 90°: KKS...H60</p>  <p>Тип тройника: TKS...H60</p>  <p>KKS...H110</p>  <p>TKS...H110</p>  <p>Усиливающий резьбовой держатель типа: USKS</p>  <p>Для усиления соединения с защелкой при больших нагрузках</p> 	<p>Угол: ширина 35-100 мм</p>  <p>Для монтажа нужны: 1 шт. USSN/USO</p>  <p>ширина 200+600</p>  <p>Для монтажа нужны: 3 шт. USSN/USO</p>  	<p>Тройник: ширина 100+600</p>  <p>Для монтажа нужны: 4 шт. USSN/USO</p>  	<p>Редукция: ширина 100+600</p>  <p>Для монтажа нужны: 1 шт. USSN/USO</p>  <p>2 шт. ZS/ZSO</p>  <p>1 шт. USSPW/USSPWO</p>  <p>1 шт. PLC23/01</p>  

Проволочные лотки Н35 - Н110

1. Проволочный лоток KDS/KDSO	II-6
2. Резьбовой держатель USSN/USSO	II-12
3. Боковой держатель BSM	II-18
4. Монтажная пластина BMS	II-18
5. Кронштейн WFLS	II-24
6. Кронштейн WFCS	II-24
7. Соединитель с защелкой ZLS	II-10
8. Кронштейн WWKS	II-22
9. Монтажный профиль PMC/PMCO	II-18
10. Полоса PLC23/01	II-12
11. Зажим ZSW	II-16
12. Держатель зацепной UZS	II-10
13. Тройник TKS	II-14
14. Угол 90° KKS	II-14
15. Шарнирный соединитель LSG	II-11
16. Потолочная подвеска WSKS	II-25
17. Спуск проволочного лотка ZKS	II-16
18. Кронштейн WZKS	II-22
19. Потолочный кронштейн WSP	II-26
20. Кронштейн WFMLS	II-24
21. Кронштейн WFMCS	II-24
22. Кабельный зацепной держатель UKZ1/UKZO1	II-16
23. Монтажный профиль PMCN	II-18

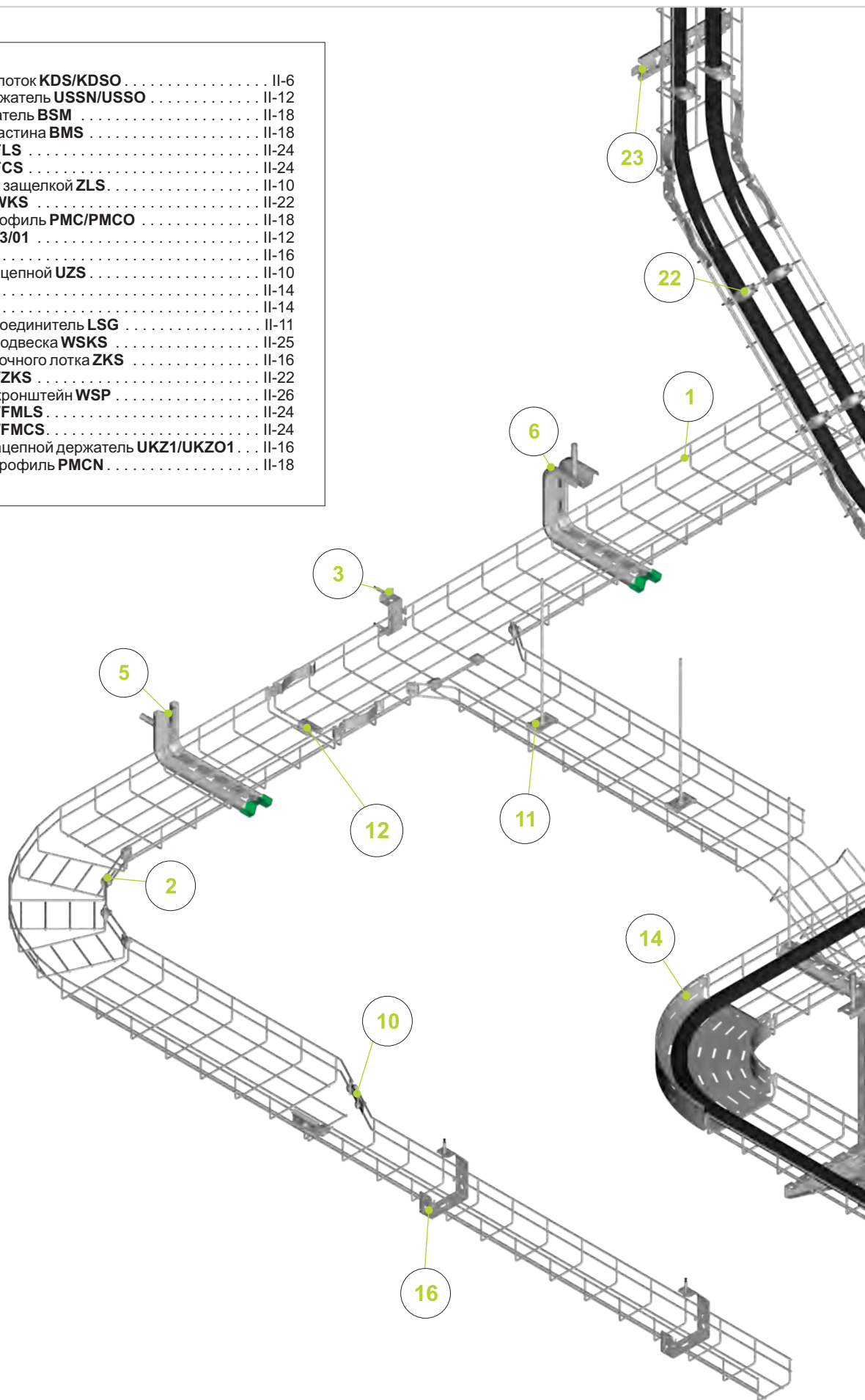

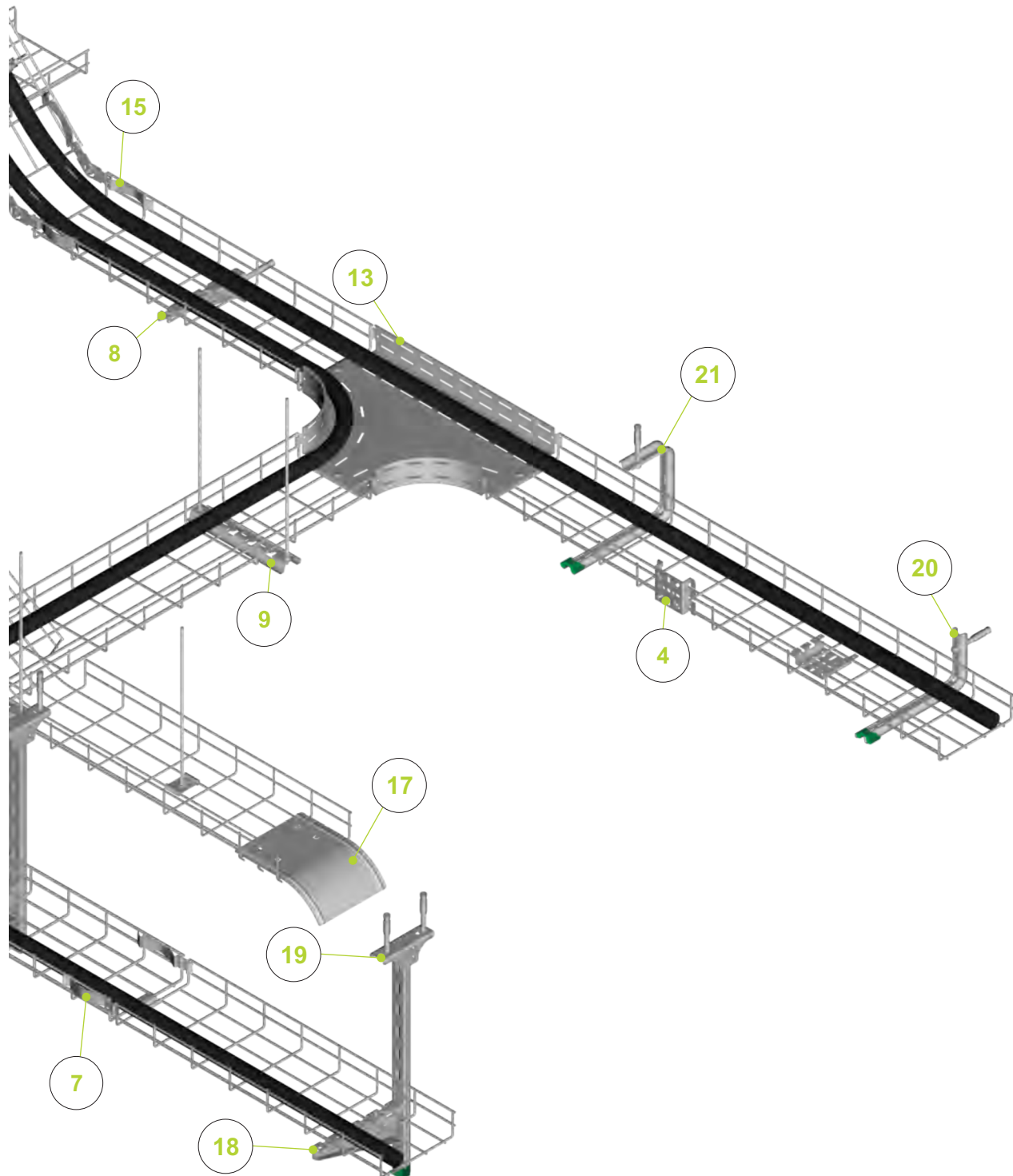



Проволочный лоток

H35

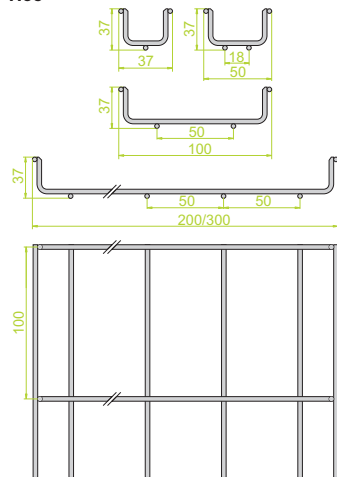

KDS...H35

ОБОЗНАЧЕНИЕ	ширина a мм	длина L мм	кг ↑ 1 м.п.	каталожный №	шт./ м.п.
KDS35H35/3	35	3000	0,17	930111	8/24
KDS50H35/3	50	3000	0,29	930112	8/24
KDS100H35/3	100	3000	0,53	930110	8/24
KDS200H35/3	200	3000	0,83	930120	6/18
KDS300H35/3	300	3000	1,13	930130	6/18

Все проволочные лотки имеют срезанные концы проволоки, предотвращающие повреждение кабелей

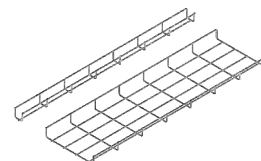
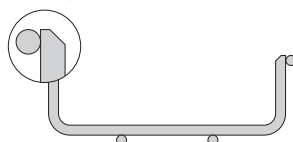

H60

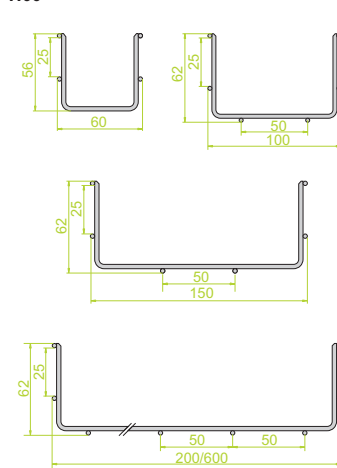

KDS/KDSO...H60

ОБОЗНАЧЕНИЕ	ширина a мм	длина L мм	кг ↑ 1 м.п.	каталожный №	шт./ м.п.
KDS/KDSO60H60/3	60	3000	0,55	970106	8/24
KDS/KDSO100H60/3	100	3000	0,79	970110	8/24
KDS/KDSO150H60/3	150	3000	0,85	970115	8/24
KDS/KDSO200H60/3	200	3000	1,09	970120	4/12
KDS/KDSO300H60/3	300	3000	1,76	970130	4/12
KDS/KDSO400H60/3	400	3000	2,14	970140	2/6
KDS/KDSO500H60/3	500	3000	3,09	970150	2/6
KDS/KDSO600H60/3	600	3000	3,56	970160	2/6

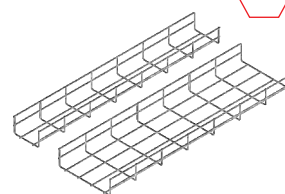

H110

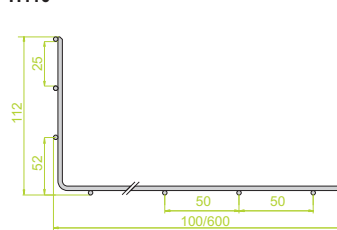

KDS...H110

ОБОЗНАЧЕНИЕ	ширина a мм	длина L мм	кг ↑ 1 м.п.	каталожный №	шт./ м.п.
KDS100H110/3	100	3000	1,40	920110	2/6
KDS200H110/3	200	3000	1,76	920120	2/6
KDS300H110/3	300	3000	2,14	920130	2/6
KDS400H110/3	400	3000	3,09	920140	2/6
KDS500H110/3	500	3000	3,56	920150	2/6
KDS600H110/3	600	3000	4,03	920160	2/6

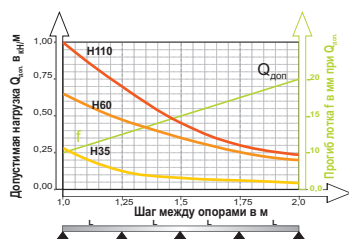
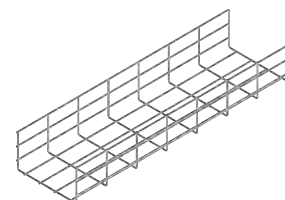

H35

ширина	ПОЛЕЗНОЕ СЕЧЕНИЕ
35	4,5 см ²
50	8 см ²
100	19 см ²
200	42 см ²
300	65 см ²

H60

ширина	ПОЛЕЗНОЕ СЕЧЕНИЕ
60	22 см ²
100	43 см ²
150	70 см ²
200	94 см ²
300	146 см ²
400	198 см ²
500	250 см ²
600	302 см ²

H110

ширина	ПОЛЕЗНОЕ СЕЧЕНИЕ
100	86 см ²
200	186 см ²
300	288 см ²
400	390 см ²
500	492 см ²
600	594 см ²

ПРИМЕНЕНИЕ
Выполнение кабельной трассы.

МАТЕРИАЛ
Проволока, оцинкованная гальваническим методом
Под заказ:
F- проволока, оцинкованная методом погружения PN-EN ISO 1461:2011
E- кислотостойкая проволока
L- покраска в стандартный цвет RAL (раздел ИНФО, 2. страница)



Проволочный лоток

KDSZ...H60

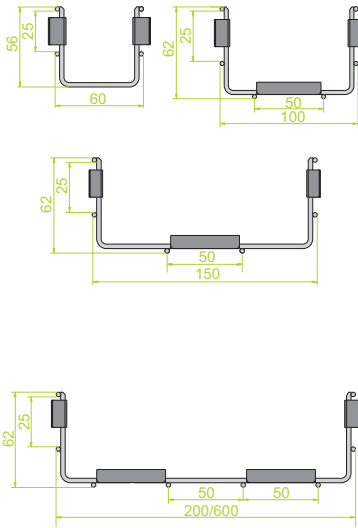

KDSZ...H60

ОБОЗНАЧЕНИЕ	ширина	длина	кг	каталожный №	шт./ м.п.
	а мм	L мм			
KDSZ60H60/3	60	3000	0,55	940106	8/24
KDSZ100H60/3	100	3000	0,79	940110	8/24
KDSZ150H60/3	150	3000	0,85	940115	8/24
KDSZ200H60/3	200	3000	1,09	940120	4/12
KDSZ300H60/3	300	3000	1,76	940130	4/12
KDSZ400H60/3	400	3000	2,14	940140	2/6
KDSZ500H60/3	500	3000	3,09	940150	2/6
KDSZ600H60/3	600	3000	3,56	940160	2/6

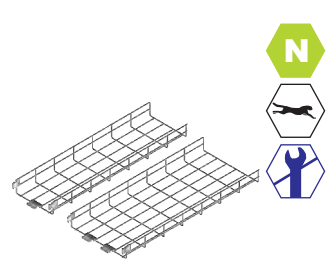

KDSZ...H110

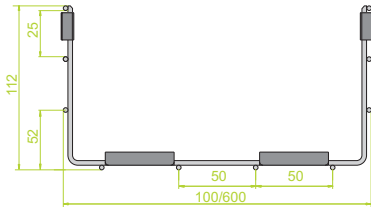

KDSZ...H110

ОБОЗНАЧЕНИЕ	ширина	длина	кг	каталожный №	шт./ м.п.
	а мм	L мм			
KDSZ100H110/3	100	3000	1,40	912410	2/6
KDSZ200H110/3	200	3000	1,76	912420	2/6
KDSZ300H110/3	300	3000	2,14	912430	2/6
KDSZ400H110/3	400	3000	3,09	912440	2/6
KDSZ500H110/3	500	3000	3,56	912450	2/6
KDSZ600H110/3	600	3000	4,03	912460	2/6

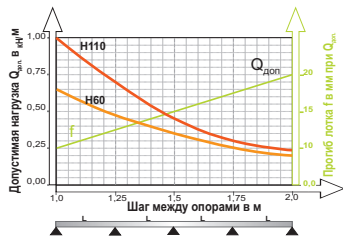

H60		H110	
ширина	ПОЛЕЗНОЕ СЕЧЕНИЕ	ширина	ПОЛЕЗНОЕ СЕЧЕНИЕ
60	22 см²	100	86 см²
100	43 см²	200	186 см²
150	70 см²	300	288 см²
200	94 см²	400	390 см²
300	146 см²	500	492 см²
400	198 см²	600	594 см²
500	250 см²		
600	302 см²		

ПРИМЕНЕНИЕ
Выполнение кабельной трассы.



Благодаря высоким показателям прочности материалов, используемых для производства соединителей с защелками, было достигнуто качество соединения, сравнимое с резьбовыми соединениями - качество данного соединения подтверждено соответствующими испытаниями.

МАТЕРИАЛ
Проволока, оцинкованная гальваническим методом
Под заказ:
E- кислотостойкая проволока
L- покраска в стандартный цвет RAL
(раздел ИНФО, 2. страница)



Проволочный лоток

H35

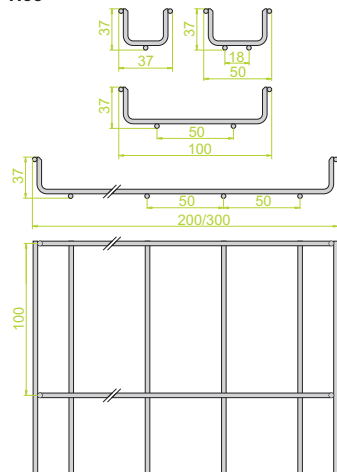

KSG...H35

ОБОЗНАЧЕНИЕ	ширина а мм	длина L мм	кг 1 м.п.	каталожный №	шт./ м.п.
KSG35H35/3	35	3000	0,17	930210	8/24
KSG50H35/3	50	3000	0,29	930215	8/24
KSG100H35/3	100	3000	0,53	930220	8/24
KSG200H35/3	200	3000	0,83	930230	6/18
KSG300H35/3	300	3000	1,13	930240	6/18

Производство данного проволочный лотка осуществляется при крупных заказах

Все проволочные лотки имеют срезанные концы проволоки, предотвращающие повреждение кабелей

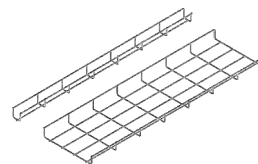

H60

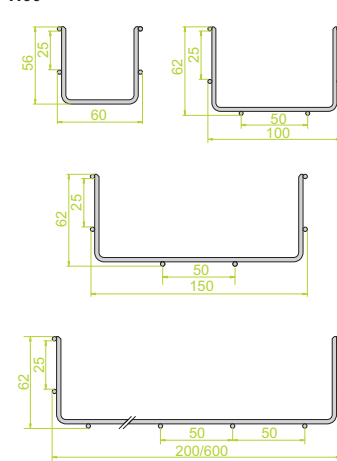

KSG...H60

ОБОЗНАЧЕНИЕ	ширина а мм	длина L мм	кг 1 м.п.	каталожный №	шт./ м.п.
KSG60H60/3	60	3000	0,55	960210	8/24
KSG100H60/3	100	3000	0,79	960220	8/24
KSG150H60/3	150	3000	0,85	960230	8/24
KSG200H60/3	200	3000	1,09	960240	4/12
KSG300H60/3	300	3000	1,76	960250	4/12
KSG400H60/3	400	3000	2,14	960260	2/6
KSG500H60/3	500	3000	3,09	960270	2/6
KSG600H60/3	600	3000	3,56	960280	2/6

Производство данного проволочного лотка осуществляется при крупных заказах

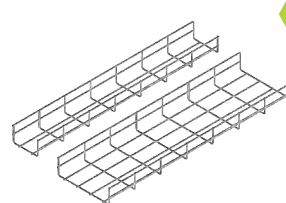

H110

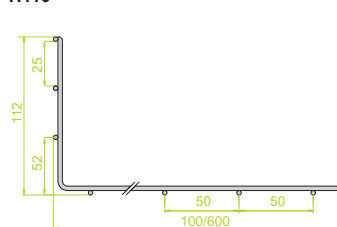

KSG...H110

ОБОЗНАЧЕНИЕ	ширина а мм	длина L мм	кг 1 м.п.	каталожный №	шт./ м.п.
KSG100H110/3	100	3000	1,40	912210	2/6
KSG200H110/3	200	3000	1,76	912220	2/6
KSG300H110/3	300	3000	2,14	912230	2/6
KSG400H110/3	400	3000	3,09	912240	2/6
KSG500H110/3	500	3000	3,56	912250	2/6
KSG600H110/3	600	3000	4,03	912260	2/6

Производство данного проволочного лотка осуществляется при крупных заказах

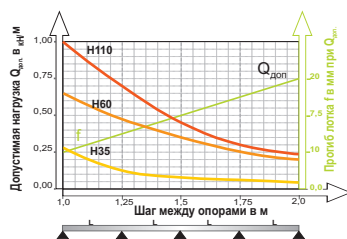
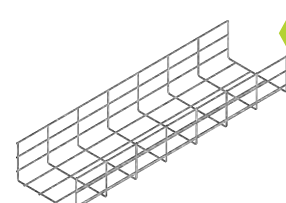

H35

ширина	ПОЛЕЗНОЕ СЕЧЕНИЕ
35	4,5 см²
50	8 см²
100	19 см²
200	42 см²
300	65 см²

H60

ширина	ПОЛЕЗНОЕ СЕЧЕНИЕ
60	22 см²
100	43 см²
150	70 см²
200	94 см²
300	146 см²
400	198 см²
500	250 см²
600	302 см²

H110

ширина	ПОЛЕЗНОЕ СЕЧЕНИЕ
100	86 см²
200	186 см²
300	288 см²
400	390 см²
500	492 см²
600	594 см²

ПРИМЕНЕНИЕ

Выполнение кабельной трассы.

МАТЕРИАЛ

Проволока, оцинкованная гальваническим методом перед процессом сварки
Под заказ:
L- покраска в стандартный цвет RAL
(раздел ИНФО, 2. страница)





Проволочный лоток

KWDS

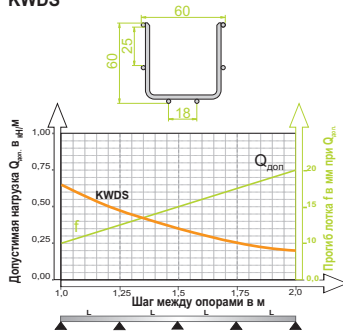

KWDS60H60

ОБОЗНАЧЕНИЕ	ширина a мм	длина L мм	кг ↑ М.П.	каталожный №	шт./ м.п.
KWDS60H60/3	60	3000	1,01	930106	8/24

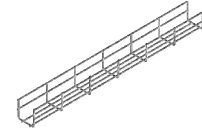

KGS...H60

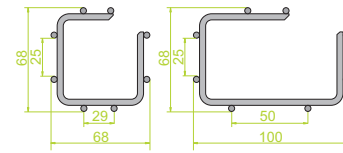

KGS...H60

ОБОЗНАЧЕНИЕ	ширина a мм	длина L мм	кг ↑ М.П.	каталожный №	шт./ м.п.
KGS60H60/3	68	3000	1,01	910106	8/24
KGS100H60/3	100	3000	1,08	910110	6/18

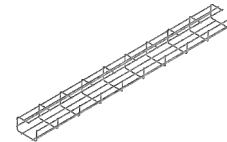

KCS...H60

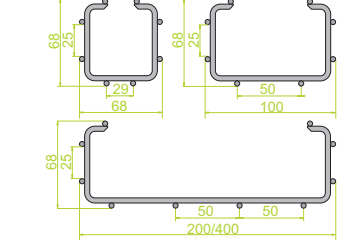

KCS...H60

ОБОЗНАЧЕНИЕ	ширина a мм	длина L мм	кг ↑ М.П.	каталожный №	шт./ м.п.
KCS60H60/3	68	3000	1,01	910206	8/24
KCS100H60/3	100	3000	1,06	910210	8/24
KCS200H60/3	200	3000	1,35	910220	4/12
KCS300H60/3	300	3000	1,65	910230	4/12
KCS400H60/3	400	3000	1,95	910240	2/6

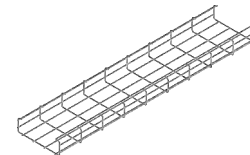

H110

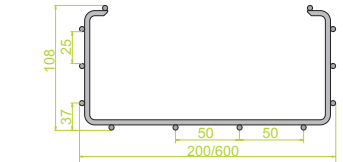

KCS...H110

ОБОЗНАЧЕНИЕ	ширина a мм	длина L мм	кг ↑ М.П.	каталожный №	шт./ м.п.
KCS200H110/3	200	3000	1,76	910320	2/6
KCS300H110/3	300	3000	2,14	910330	2/6
KCS400H110/3	400	3000	3,09	910340	2/6
KCS500H110/3	500	3000	3,56	910350	2/6
KCS600H110/3	600	3000	4,03	910360	2/6

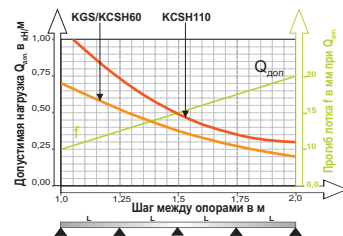
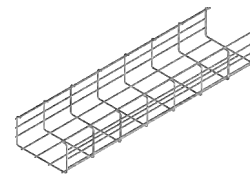

KWDS60H60		KGS - H60	
ширина	ПОЛЕЗНОЕ СЕЧЕНИЕ	ширина	ПОЛЕЗНОЕ СЕЧЕНИЕ
60	22 см ²	60	22 см ²
		100	43 см ²

KCS - H60		KCS - H110	
ширина	ПОЛЕЗНОЕ СЕЧЕНИЕ	ширина	ПОЛЕЗНОЕ СЕЧЕНИЕ
60	22 см ²	100	86 см ²
100	43 см ²	200	186 см ²
200	94 см ²	300	288 см ²
300	146 см ²	400	390 см ²
400	198 см ²	500	492 см ²
		600	594 см ²

МАТЕРИАЛ
Проволока, оцинкованная гальваническим методом
Под заказ:
F- проволока, оцинкованная методом погружения PN-EN ISO 1461:2011
E- кислотостойкая проволока
L- покраска в стандартный цвет RAL (раздел ИНФО, 2. страница)

ПРИМЕНЕНИЕ
Выполнение кабельной трассы.

Пример использования проволочного лотка KWDS

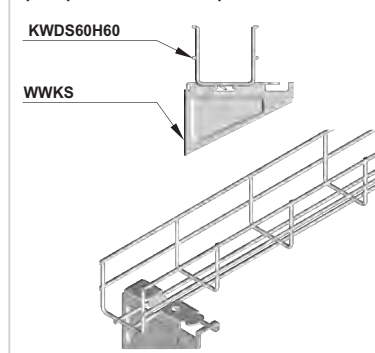

Пример использования проволочного лотка KGS

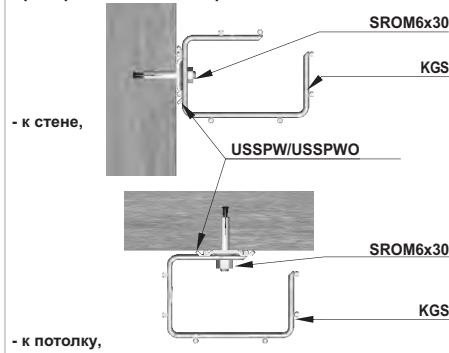

Пример использования проволочного лотка KCS

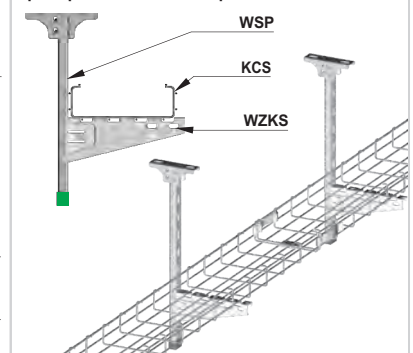



Соединитель с защелкой

ZLS

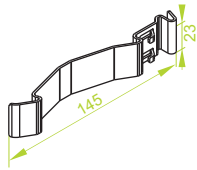

ПРИМЕНЕНИЕ

Соединение элементов системы проволочных лотков. Применяется для проволочных лотков высотой Н35, Н60 и Н110.

Комплект для быстрого монтажа:
 при ширине 35-60 применять 2x ZLS...
 при ширине 100-300 применять 2x ZLS... + 1-2x UZS...
 при ширине 400-600 применять 2x ZLS... + 3-4x UZS...

ZLS...

ОБОЗНАЧЕНИЕ



ZLS1	0,05	901800	50
ZLS2	0,05	911810	50
ZLS3	0,05	911820	50

Внимание! Подберите подходящий соединитель ZLS... в зависимости от типа и вида проволочного лотка

ОБОЗНАЧЕНИЕ	ТИП ЛОТКА	ПАРАМЕТРЫ ЛОТКА
СТАНДАРТ	KDS	35-300Н35
	KDS/KDSO	60-200Н60
ZLS1	KDS	100Н110
	KDSZ и KSG	35-300Н35 и 60-200Н60
	KWDS	60Н60
	KGS	60-100Н60
ZLS2	KCS	60-200Н60
	KDS и KDSZ	300-400Н60 и 200-300Н110
	KSG	300-400Н60 и 200-300Н110
ZLS3	KCS	200-300Н110
	KDS и KDSZ	500-600Н60 и 400-600Н110
	KSG	500-600Н60 и 400-600Н110
	KCS	400-600Н110

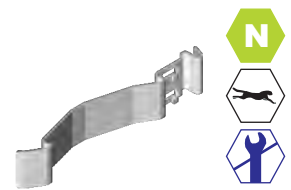

Держатель зацепной

UZS

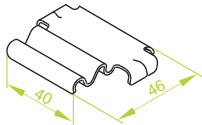

ПРИМЕНЕНИЕ

Соединение донной части проволочных лотков. Применяется совместно с соединителем с защелкой ZLS... для проволочных лотков высотой Н35, Н60 и Н110 и шириной 100+600.

Комплект для быстрого монтажа:
 при ширине 100-300 применять 2x ZLS... + 1-2x UZS...
 при ширине 400-600 применять 2x ZLS... + 3-4x UZS...

UZS...

ОБОЗНАЧЕНИЕ



UZS1	0,03	904100	50
UZS2	0,03	904110	50
UZS3	0,03	904120	50

Внимание! Подберите подходящий соединитель UZS... в зависимости от типа и вида проволочного лотка

ОБОЗНАЧЕНИЕ	ТИП ЛОТКА	ПАРАМЕТРЫ ЛОТКА
СТАНДАРТ	KDS	35-300Н35
	KDS/KDSO	60-200Н60
UZS1	KDS	100Н110
	KDSZ и KSG	35-300Н35 и 60-200Н60
	KWDS	60Н60
	KGS	60-100Н60
UZS2	KCS	60-200Н60
	KDS и KDSZ	300-400Н60 и 200-300Н110
	KSG	300-400Н60 и 200-300Н110
UZS3	KCS	200-300Н110
	KDS и KDSZ	500-600Н60 и 400-600Н110
	KSG	500-600Н60 и 400-600Н110
	KCS	400-600Н110

Внимание!
 Перед монтажом зацепного держателя UZS... следует предварительно закрепить соединители с защелкой ZLS...

Благодаря высоким показателям прочности материалов, используемых для производства соединителей с защелками, было достигнуто качество соединения, сравнимое с резьбовыми соединениями - качество данного соединения подтверждено соответствующими испытаниями.

МАТЕРИАЛ

Сталь с гальваническим цинковым покрытием
 Под заказ:
 F- сталь, оцинкованная методом погружения PN-EN ISO 1461:2011
 E- кислотостойкая сталь
 L- покраска в стандартный цвет RAL (раздел ИНФО, 2. страница)

Этапы установки соединителя с защелкой ZLS...

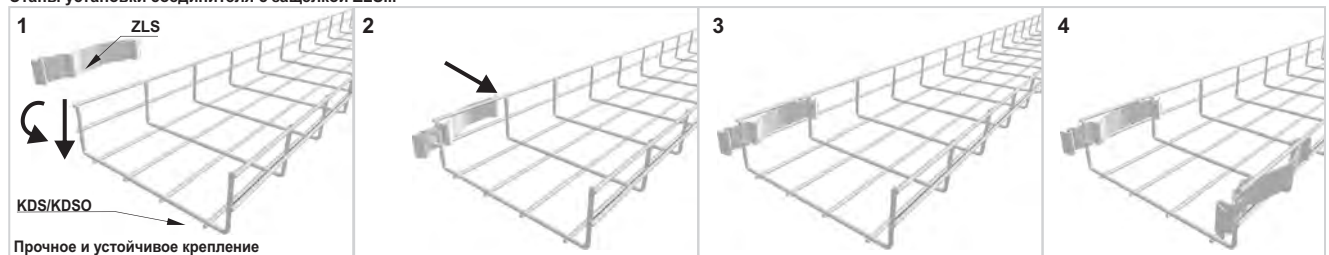

Этапы установки зацепного держателя UZS...

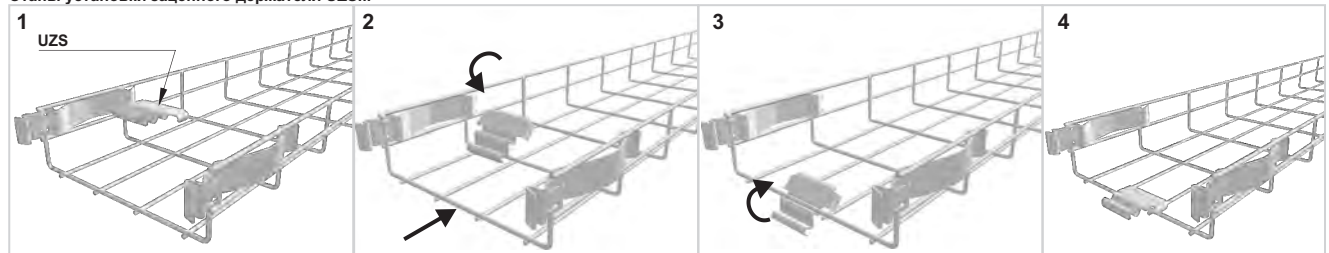

Этапы установки комплекта быстрого монтажа соединителя с защелкой ZLS... и зацепного держателя UZS...





Шарнирный соединитель

LSG

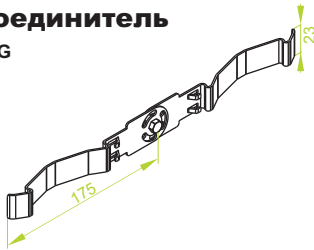

LSG

ОБОЗНАЧЕНИЕ

LSG	ШТ. 0,12	каталожный № 901900	ШТ. 50
-----	----------	---------------------	--------

Преимущества

- Прочное и устойчивое соединение проволочных лотков
- Монтаж соединителей с лотками без крепежа
- Плавная регулировка угла в диапазоне 0°+ 90°

ПРИМЕНЕНИЕ

Соединение проволочных лотков под углом
Предназначен для лотков любой высоты

Этапы установки шарнирного соединителя LSG

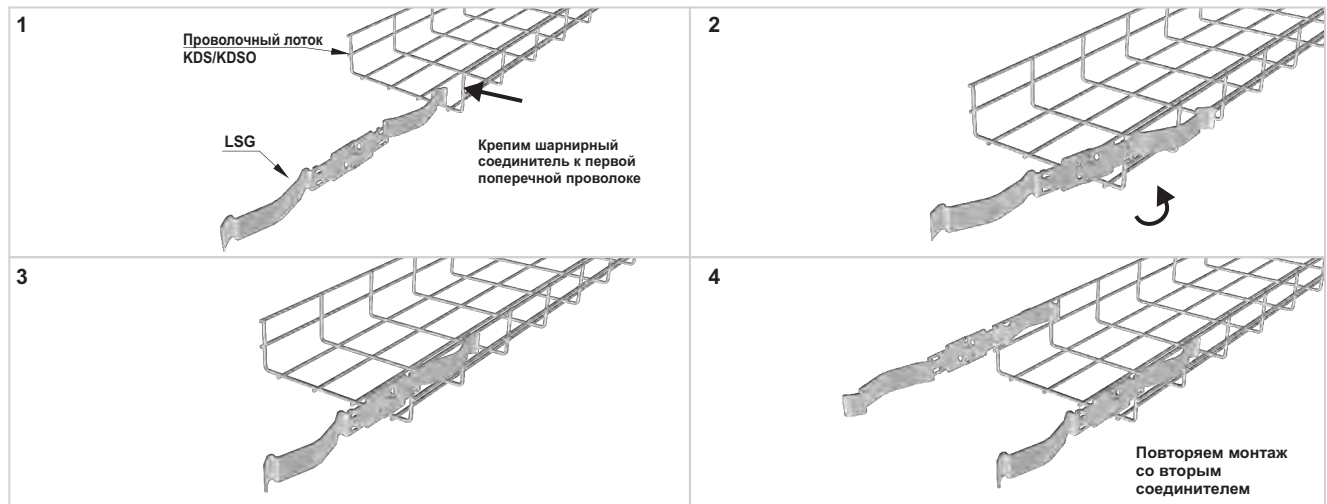

Этапы соединения проволочных лотков с установленными соединителями LSG со следующим лотком

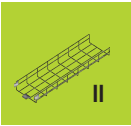
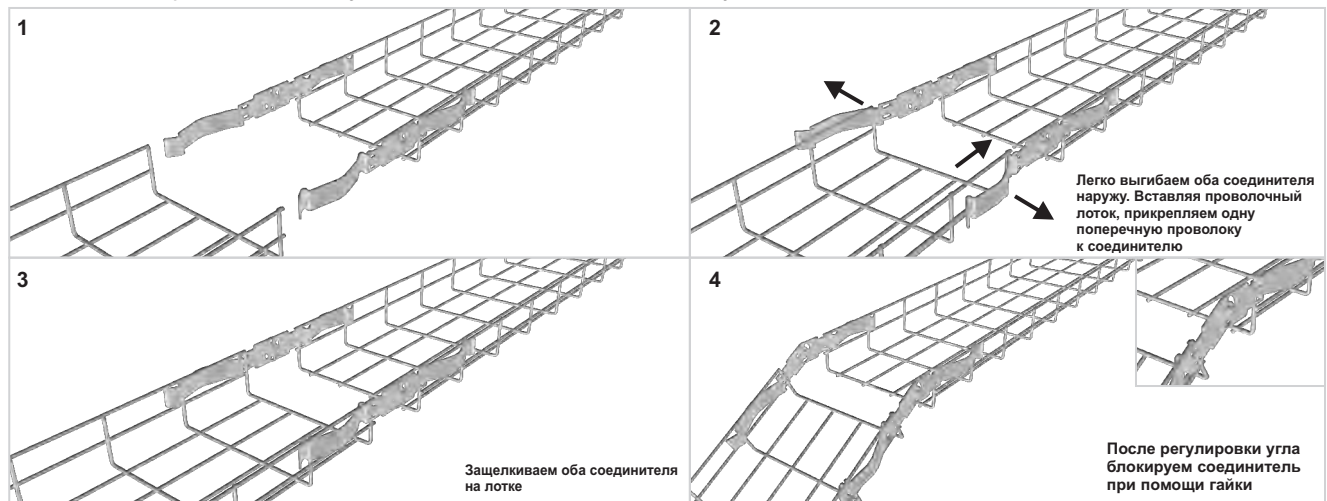



Резьбовой держатель (компл.)

USSN/USSO



ПРИМЕНЕНИЕ

Соединение элементов системы проволочных лотков.

USSW

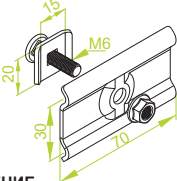

ПРИМЕНЕНИЕ

Сборка проволочных лотков

USSPW/USSPWO

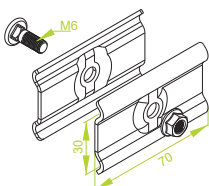

ПРИМЕНЕНИЕ

Соединение бортов при выполнении фасонного элемента из проволочного лотка

Держатель

USSP

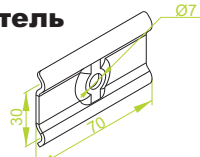

ПРИМЕНЕНИЕ

Сборка проволочных лотков

Полоса

PLC23/01

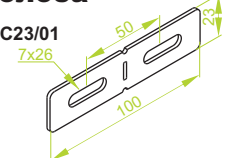

ПРИМЕНЕНИЕ

Соединение бортов при выполнении дуги из проволочного лотка

Болт (компл.)

SGK

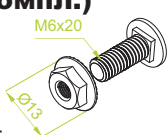

ПРИМЕНЕНИЕ

Монтаж элементов системы

USSN/USSO

ОБОЗНАЧЕНИЕ

USSN/USSO	1 кг	каталожный №	1 компл.	компл.
	0,04	900201		100

Предназначен для проволочных лотков высотой H35, H60, H110.

Высота H35: при ширине 35+50 применять 2x USSN/USSO, при ширине 100 применять 3x USSN/USSO, при ширине 200 + 300 применять 4x USSN/USSO.

Высота H60: при ширине 60 применять 2x USSN/USSO, при ширине 100 применять 3x USSN/USSO, при ширине 200+400 применять 4x USSN/USSO, при ширине 500+600 применять 5x USSN/USSO

Высота H110: при ширине 100 применять 3x USSN/USSO, при ширине 200+400 применять 4x USSN/USSO, при ширине 500+600 применять 5x USSN/USSO.



USSW

ОБОЗНАЧЕНИЕ

USSW	1 кг	каталожный №	1 компл.	компл.
	0,07	900500		100

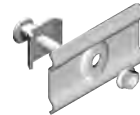

USSPW/USSPWO

ОБОЗНАЧЕНИЕ

USSPW/USSPWO	1 кг	каталожный №	1 компл.	компл.
	0,09	903200		100

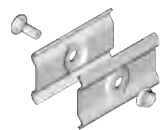

USSP

ОБОЗНАЧЕНИЕ

USSP	1 кг	каталожный №	шт.	шт.
	0,04	902300		100



PLC23/01

ОБОЗНАЧЕНИЕ

PLC23/01	1 кг	каталожный №	шт.	шт.
	0,10	901300		100

МАТЕРИАЛ

Сталь с гальваническим цинковым покрытием
Под заказ:
F- сталь, оцинкованная методом погружения PN-EN ISO 1461:2011
E- кислотостойкая сталь
L- покраска в стандартный цвет RAL (раздел ИНФО, 2. страница)



SGK

ОБОЗНАЧЕНИЕ

SGKM6x20	1 кг	каталожный №	компл.	компл.
		903100		100

МАТЕРИАЛ

Сталь с гальваническим цинковым покрытием
Под заказ:
F- сталь, оцинкованная методом погружения PN-EN ISO 1461:2011
E- кислотостойкая сталь

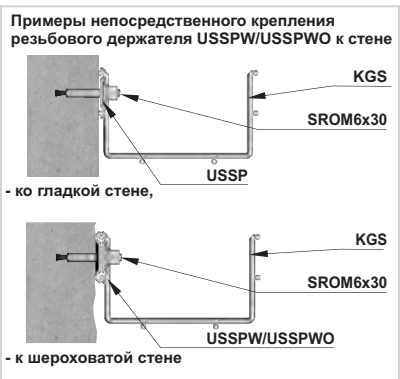
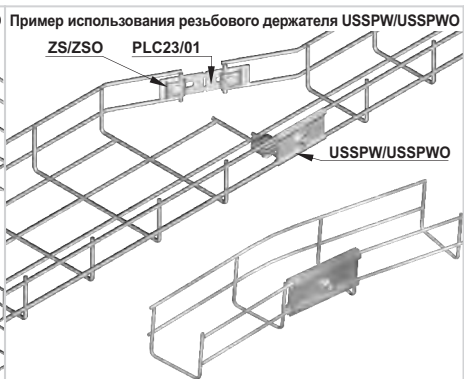
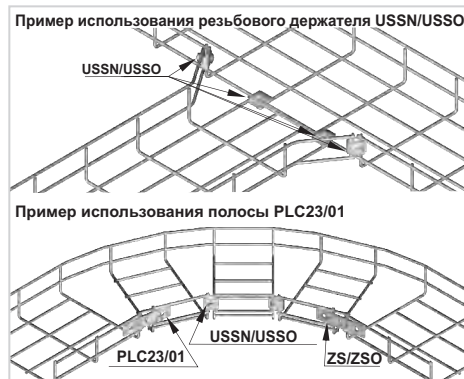



Перегородка

PG...

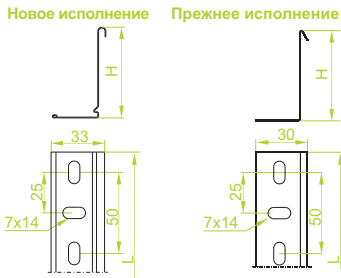

ПРИМЕНЕНИЕ
Продольное разделение полости проволочного лотка

Соединитель перегородки верхний

LPG

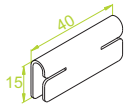

Соединитель перегородки нижний

LPD

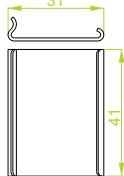

ПРИМЕНЕНИЕ
Выравнивание верхней и нижней кромки соединяемых перегородок. Защита кабелей от повреждения при прокладке и протягивании.

Держатель перегородки

UPDS

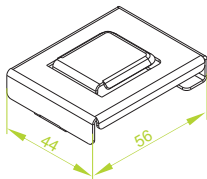

ПРИМЕНЕНИЕ
Монтаж перегородки без крепежа со всеми типами проволочных лотков компании BAKS.

PGR...N

ОБОЗНАЧЕНИЕ	высота Н мм	длина L мм	кг 1 м.п.	каталожный №	шт./м.п.
PGR50/3N	47	3000	0,32	150209	10/30

PGL...N

ОБОЗНАЧЕНИЕ	высота Н мм	длина L мм	кг 1 м.п.	каталожный №	шт./м.п.
PGL50/3N	47	3000	0,48	150409	10/30
PGL100/3N	97	3000	0,78	110209	10/30

PGJ...N

ОБОЗНАЧЕНИЕ	высота Н мм	длина L мм	кг 1 м.п.	каталожный №	шт./м.п.
PGJ50/3N	47	3000	0,66	150609	10/30
PGJ100/3N	97	3000	1,07	110409	10/30

Внимание!
Перегородка из кислотостойкой стали: прежний вариант исполнения.

LPG

ОБОЗНАЧЕНИЕ	кг 1 шт.	каталожный №	шт.
LPG	0,01	191000	100

LPD

ОБОЗНАЧЕНИЕ	кг 1 шт.	каталожный №	шт.
LPD	0,01	192000	100

ПРИМЕЧАНИЕ
Преимущества: соединение перегородки по верхней и нижней кромке предотвращает риск повреждения кабелей при прокладывании или протягивании.

Внимание!
Подходит только к перегородке нового исполнения

UPDS

ОБОЗНАЧЕНИЕ	кг 1 шт.	каталожный №	шт.
UPDS	0,02	902220	100

Преимущества:
- быстрый и простой монтаж/демонтаж
- подходит для всех видов Проволочных лотков BAKS
- монтаж без инструментов

Внимание!
Подходит только к перегородке нового исполнения

МАТЕРИАЛ

Сталь, оцинкованная методом Сендимира PN-EN 10346:2011.
Под заказ:
F- сталь, оцинкованная методом погружения PN-EN ISO 1461:2011 только для PGJ...
E- кислотостойкая сталь
L- покраска в стандартный цвет RAL (раздел ИНФО, 2. страница)

МАТЕРИАЛ

Сталь с гальваническим цинковым покрытием
Под заказ:
F- сталь, оцинкованная методом погружения PN-EN ISO 1461:2011
E- кислотостойкая сталь
L- покраска в стандартный цвет RAL (раздел ИНФО, 2. страница)

МАТЕРИАЛ

Сталь с гальваническим цинковым покрытием
Под заказ:
F- сталь, оцинкованная методом погружения PN-EN ISO 1461:2011
L- покраска в стандартный цвет RAL (раздел ИНФО, 2. страница)

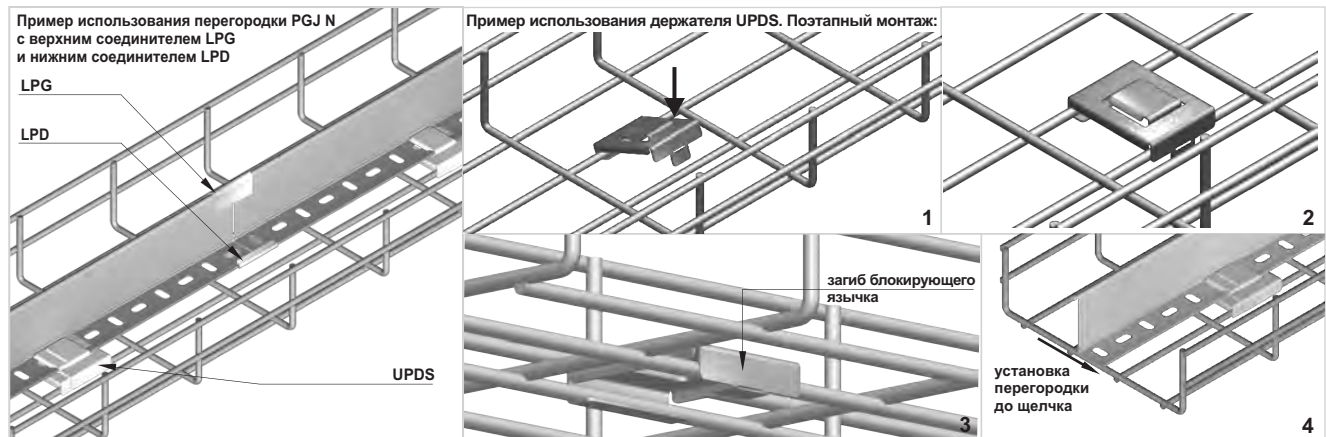



Угол 90°

KKS

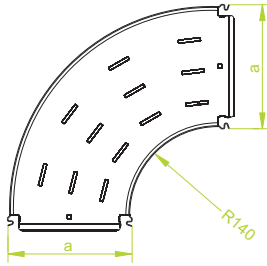

ПРИМЕНЕНИЕ
Изменение направления кабельной трассы

KKS...H60

ОБОЗНАЧЕНИЕ	ширина а мм	кг 1 шт.	каталожный №	шт. в коробе
KKS60H60	60	0,56	972106	2
KKS100H60	100	0,86	972110	2
KKS150H60	150	1,29	972115	2
KKS200H60	200	1,55	972120	2
KKS300H60	300	2,40	972130	2
KKS400H60	400	3,47	972140	2
KKS500H60	500	4,70	972150	2
KKS600H60	600	6,13	972160	2



KKS...H110

ОБОЗНАЧЕНИЕ	ширина а мм	кг 1 шт.	каталожный №	шт. в коробе
KKS100H110	100	1,55	920310	2
KKS200H110	200	2,15	920320	2
KKS300H110	300	3,00	920330	2
KKS400H110	400	4,07	920340	2
KKS500H110	500	5,30	920350	2
KKS600H110	600	6,73	920360	2



Тройник

TKS

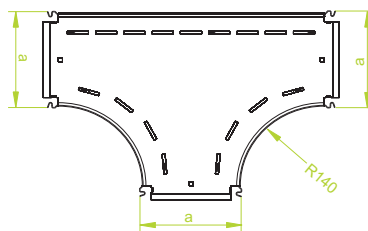

ПРИМЕНЕНИЕ
Разветвление кабельной трассы

TKS...H60

ОБОЗНАЧЕНИЕ	ширина а мм	кг 1 шт.	каталожный №	шт. в коробе
TKS60H60	60	0,71	971106	1
TKS100H60	100	1,18	971110	1
TKS150H60	150	1,77	971115	1
TKS200H60	200	2,04	971120	1
TKS300H60	300	3,16	971130	1
TKS400H60	400	4,52	971140	1
TKS500H60	500	6,12	971150	1
TKS600H60	600	7,96	971160	1

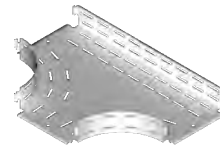

TKS...H110

ОБОЗНАЧЕНИЕ	ширина а мм	кг 1 шт.	каталожный №	шт. в коробе
TKS100H110	100	2,04	920210	1
TKS200H110	200	2,54	920220	1
TKS300H110	300	3,72	920230	1
TKS400H110	400	5,13	920240	1
TKS500H110	500	6,79	920250	1
TKS600H110	600	8,69	920260	1

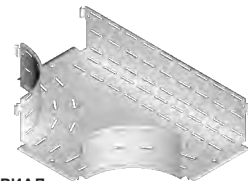

Преимущества:
Благодаря использованию в фасонных элементах соединителя с защелкой значительно ускорился монтаж прокладываемой кабельной трассы

МАТЕРИАЛ
Сталь, оцинкованная методом Сендимира PN-EN 10346:2011.
Под заказ:
F- сталь, оцинкованная методом погружения PN-EN ISO 1461:2011
E- кислотостойкая сталь
L- покраска в стандартный цвет RAL (раздел ИНФО, 2. страница)

Резьбовой усиливающий держатель (компл.)

USKS

Усиление соединения при помощи защелок

USKS

ОБОЗНАЧЕНИЕ	кг 1 компл.	каталожный №	компл. шт.
USKS	0,10	901850	50



МАТЕРИАЛ
Сталь с гальваническим цинковым покрытием
Под заказ:
F- сталь, оцинкованная методом погружения PN-EN ISO 1461:2011
E- кислотостойкая сталь

Этапы соединения угла 90° KKS...

<p>1. Поднимаем один бортик угла и закрепляем к поперечной проволоке проволочного лотка</p>	<p>2. Опускаем другую сторону угла, слегка разгибая бортик проволочного лотка наружу</p>	<p>3. Опускаем другую сторону угла, слегка разгибая бортик проволочного лотка наружу</p>	<p>4</p>
<p>Пример использования тройника TKS...</p>	<p>Пример использования угла 90° KKS...</p>	<p>Пример использования резьбового усиливающего держателя USKS</p>	



Крышка проволочного лотка

PKRS | PKJS

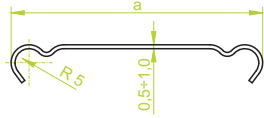

ПРИМЕНЕНИЕ
Защита кабелей от механических повреждений. Улучшение эстетического вида кабельной трассы.

PKRS...

ОБОЗНАЧЕНИЕ	ширина а мм	длина L мм	≠ 0,5 mm	
			кг 1 м.п.	каталожный № шт./ м.п.
PKRS60/3	60	3000	0,28	900106 20/60
PKRS100/3	100	3000	0,45	900110 20/60
PKRS150/3	150	3000	0,67	900115 10/30
PKRS200/3	200	3000	0,86	900120 10/30
PKRS300/3	300	3000	1,25	900130 10/30

PKJS...

ОБОЗНАЧЕНИЕ	ширина а мм	длина L мм	≠ 1,0 mm	
			кг 1 м.п.	каталожный № шт./ м.п.
PKJS60/3	60	3000	0,64	900406 20/60
PKJS100/3	100	3000	1,04	900410 10/30
PKJS150/3	150	3000	1,44	900415 10/30
PKJS200/3	200	3000	1,84	900420 10/30
PKJS300/3	300	3000	2,64	900430 6/18
PKJS400/3	400	3000	3,44	900440 6/18
PKJS500/3	500	3000	4,24	900450 4/12
PKJS600/3	600	3000	5,04	900460 4/12



Крышка угла

PKKSS

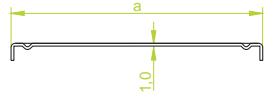

ПРИМЕНЕНИЕ
Защита кабелей от механических повреждений. Улучшение эстетического вида кабельной трассы.

PKKSS...

ОБОЗНАЧЕНИЕ	ширина а мм	длина L мм	≠ 1,0 mm	
			кг 1 шт.	каталожный № шт.
PKKSS60	60	0,08	911206 2	
PKKSS100	100	0,16	911210 2	
PKKSS150	150	0,28	911215 2	
PKKSS200	200	0,45	911220 2	
PKKSS300	300	0,90	911230 2	
PKKSS400	400	1,50	911240 2	
PKKSS500	500	2,26	911250 2	
PKKSS600	600	3,16	911260 2	

Под заказ - крышки с замком



Крышка тройника

PTKSS

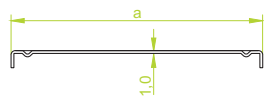

ПРИМЕНЕНИЕ
Защита кабелей от механических повреждений. Улучшение эстетического вида кабельной трассы.

PTKSS...

ОБОЗНАЧЕНИЕ	ширина а мм	длина L мм	≠ 1,0 mm	
			кг 1 шт.	каталожный № шт.
PTKSS60	60	0,10	911306 2	
PTKSS100	100	0,20	911310 2	
PTKSS150	150	0,35	911315 2	
PTKSS200	200	0,54	911320 2	
PTKSS300	300	1,00	911330 2	
PTKSS400	400	1,64	911340 2	
PTKSS500	500	2,42	911350 2	
PTKSS600	600	3,35	911360 2	

Под заказ - крышки с замком



МАТЕРИАЛ
Сталь, оцинкованная методом Сендимира PN-EN 10346:2011.
Под заказ:
F- сталь, оцинкованная методом погружения PN-EN ISO 1461:2011
E- кислотостойкая сталь
L- покраска в стандартный цвет RAL (раздел ИНФО, 2. страница)

Зажим

ZPN...

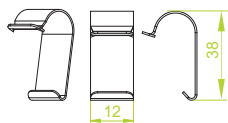

ПРИМЕНЕНИЕ
Предотвращает сдвиг крышки. Предназначен для лотков Н60 и Н110

ZPNH80

ОБОЗНАЧЕНИЕ	каталожный №	шт.
ZPNH80	185000	100

ZPNH80F

ОБОЗНАЧЕНИЕ	каталожный №	шт.
ZPNH80F	185200	100

ZPNH80E

ОБОЗНАЧЕНИЕ	каталожный №	шт.
ZPNH80E	185100	100



МАТЕРИАЛ
Полоса оцинкованная гальванически (ZPN). Полоса из кислотостойкой стали (ZPN E). Полоса из стали оцинкованной методом погружения PN-EN ISO 1461:2011 (ZPN F).
Под заказ:
L- покраска в стандартный цвет RAL (раздел ИНФО, 2. страница)

Ножницы для проволочных лотков

NKS

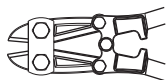

ПРИМЕНЕНИЕ
Резка проволочных лотков

NKS

ОБОЗНАЧЕНИЕ	каталожный №	шт.
NKS	700150	1



Пример использования крышки проволочного лотка PKRS

Пример использования защелки ZPNH80

Пример использования NKS

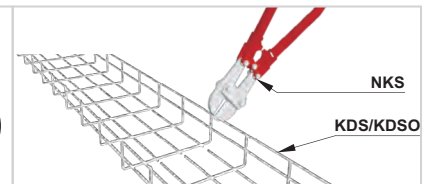
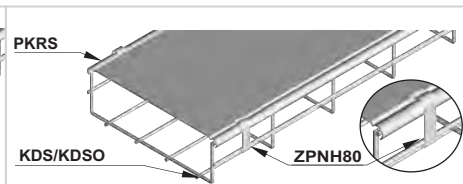



Держатель заземления

UUS



ПРИМЕНЕНИЕ
Заземление кабельной трассы и крепление троса заземления

Зажим (компл.)

ZSW

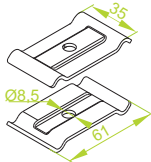

ПРИМЕНЕНИЕ
Подвешивание проволочных лотков

Кабельный зацепной держатель

UKZ1/UKZO1 | UKZ2

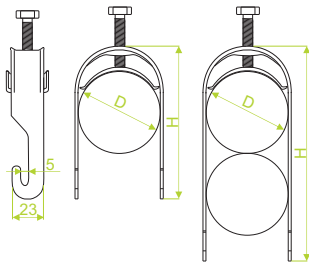

ПРИМЕНЕНИЕ
Крепление кабелей к проволочным лоткам

Спуск проволочного лотка

ZKS

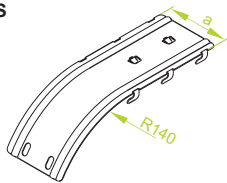

ПРИМЕНЕНИЕ
Предотвращение повреждения кабелей у конца или сбоку проволочного лотка

UUS

ОБОЗНАЧЕНИЕ

каталожный № шт.

UUS	903000	10
-----	--------	----



МАТЕРИАЛ
Латунь

ZSW

ОБОЗНАЧЕНИЕ

1 кг. каталожный № шт.

ZSW	0,04 902200	100
-----	-------------	-----

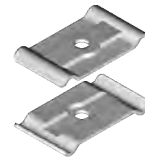

МАТЕРИАЛ
Сталь оцинкованная гальванически.
Под заказ:
F- сталь, оцинкованная методом погружения PN-EN ISO 1461:2011
E- кислотостойкая сталь
L- покраска в стандартный цвет RAL (раздел ИНФО, 2. страница)

UKZ1/UKZO1...

ОБОЗНАЧЕНИЕ	размер D мм	высота H мм	1 кг. шт.	каталожный №	шт.
UKZ1/UKZO1/ 16-22	16-22	62	0,04	400900	150
UKZ1/UKZO1/ 22-28	22-28	68	0,06	401000	150
UKZ1/UKZO1/ 28-34	28-34	76	0,07	401100	100
UKZ1/UKZO1/ 34-40	34-40	85	0,08	401200	100
UKZ1/UKZO1/ 40-46	40-46	92	0,09	401300	100
UKZ1/UKZO1/ 46-52	46-52	102	0,10	401400	100
UKZ1/UKZO1/ 52-58	52-58	107	0,11	401601	100
UKZ1/UKZO1/ 58-64	58-64	111	0,12	401500	100

UKZ2...

ОБОЗНАЧЕНИЕ	размер D мм	высота H мм	1 кг. шт.	каталожный №	шт.
UKZ2/ 16-22	16-22	84	0,06	401600	100
UKZ2/ 22-28	22-28	97	0,09	401700	100
UKZ2/ 28-34	28-34	110	0,10	401800	100
UKZ2/ 34-40	34-40	125	0,12	401900	100
UKZ2/ 40-46	40-46	137	0,13	402000	50
UKZ2/ 46-52	46-52	154	0,15	402100	50
UKZ2/ 52-58	52-58	165	0,16	402301	50
UKZ2/ 58-64	58-64	175	0,17	402200	50



МАТЕРИАЛ
Сталь, оцинкованная методом Сендимира PN-EN 10346:2011.
Под заказ:
F- сталь, оцинкованная методом погружения PN-EN ISO 1461:2011
E- кислотостойкая сталь

ZKS...

± 1,5 mm

ОБОЗНАЧЕНИЕ	ширина a мм	1 кг. шт.	каталожный №	шт.
ZKS60	40	0,18	902806	20
ZKS100	80	0,23	902810	20
ZKS200	180	0,53	902820	10
ZKS300	280	0,80	902830	10
ZKS400	380	1,08	902840	6
ZKS500	480	1,38	902850	6
ZKS600	580	1,68	902860	4

Преимущества
- удобное выведение кабелей из проволочного лотка
- монтаж без крепежа



МАТЕРИАЛ
Сталь, оцинкованная методом Сендимира PN-EN 10346:2011.
Под заказ:
F- сталь, оцинкованная методом погружения PN-EN ISO 1461:2011
E- кислотостойкая сталь
L- покраска в стандартный цвет RAL (раздел ИНФО, 2. страница)

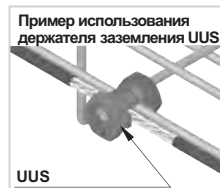

Примеры непосредственного крепления зажима ZSW к стене и полу

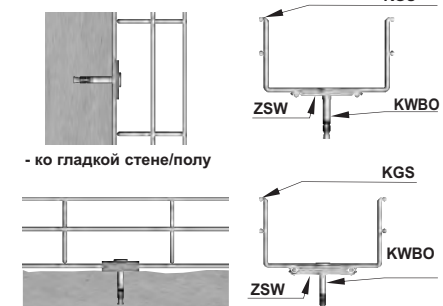

- к шероховатому полу/стене





Напольный кронштейн

WPS60

WPS...

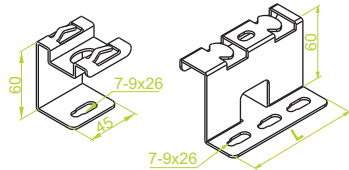

ПРИМЕНЕНИЕ
Крепление напольных кабельных трасс

WPS...

≠ 2,0 mm

ОБОЗНАЧЕНИЕ	длина L мм	кг 1 ШТ.	каталожный №	шт. 1 ШТ.
WPS60	45	0,09	901910	50
WPS100	100	0,16	901920	50
WPS200	200	0,32	901930	50

Кронштейн WPS60 подходит к проволочным лоткам шириной: 50 и 60 мм

WPS60

WPS...

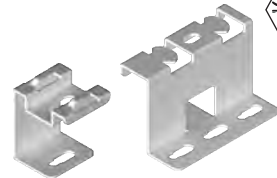

Настенно-напольный кронштейн

WPSS...

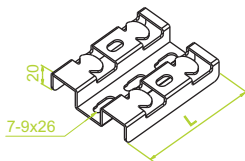

ПРИМЕНЕНИЕ
Крепление настенно-напольных кабельных трасс.

WPSS...

≠ 2,0 mm

ОБОЗНАЧЕНИЕ	длина L мм	кг 1 ШТ.	каталожный №	шт. 1 ШТ.
WPSS60	45	0,06	902910	50
WPSS100	100	0,18	902920	50
WPSS200	200	0,34	902930	50

Кронштейн WPSS60 подходит к проволочным лоткам шириной: 50 и 60 мм



МАТЕРИАЛ
Сталь, оцинкованная методом Сендимира PN-EN 10346:2011.
Под заказ:
F- сталь, оцинкованная методом погружения PN-EN ISO 1461:2011
E- кислотостойкая сталь
L- покраска в стандартный цвет RAL (раздел ИНФО, 2. страница)

Пример использования напольного кронштейна WPS60.

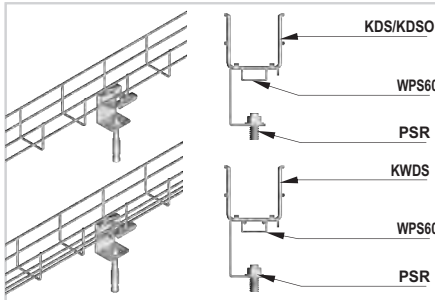

Пример использования напольного кронштейна WPS100 и WPS200.

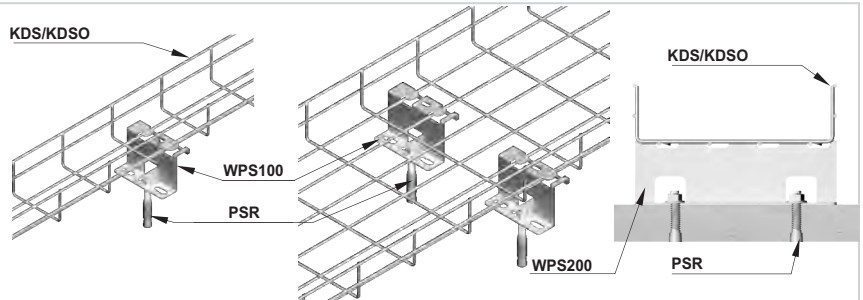

Примеры использования настенно-напольного кронштейна WPSS60.

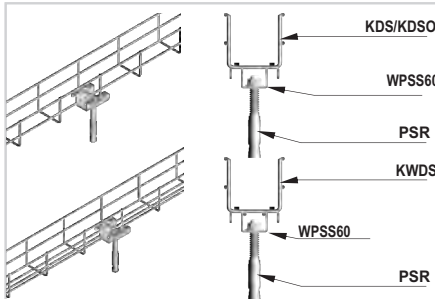

Примеры использования настенно-напольного кронштейна WPSS100 - крепление к полу

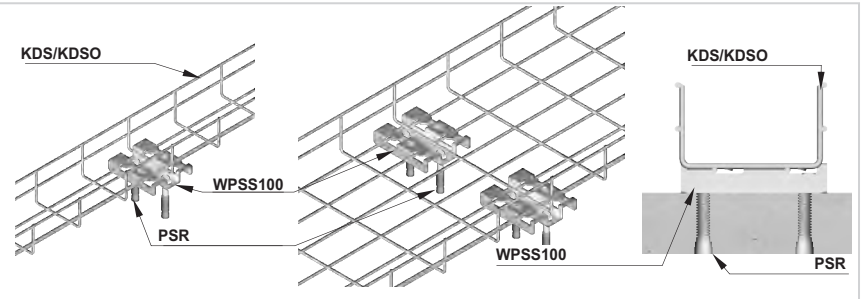

Примеры использования настенно-напольного кронштейна WPSS - крепление к стене

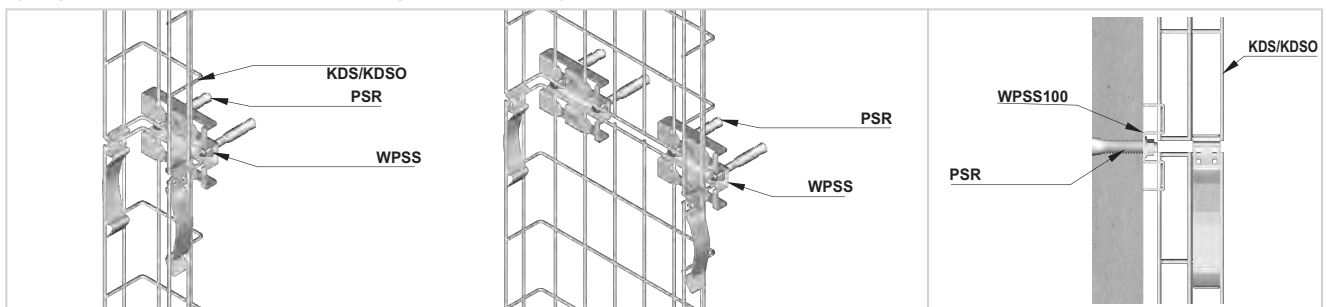



Боковой держатель

BSM

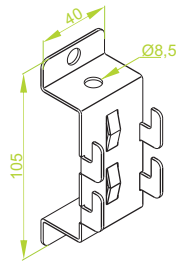

ПРИМЕНЕНИЕ
Подвешивание проволочных лотков

BSM

ОБОЗНАЧЕНИЕ	1 шт.	кг	каталожный №	100 шт.
BSM	1	0,07	902800	100



Монтажная пластина

BMS

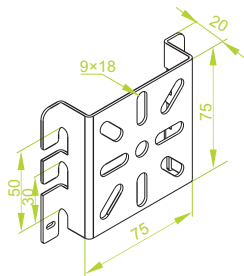

ПРИМЕНЕНИЕ
Крепление коробок к проволочным лоткам

BMS

ОБОЗНАЧЕНИЕ	1 шт.	кг	каталожный №	50 шт.
BMS	1	0,84	902500	50



МАТЕРИАЛ
Сталь с гальваническим цинковым покрытием
Под заказ:
F- сталь, оцинкованная методом погружения PN-EN ISO 1461:2011
E- кислотостойкая сталь
L- покраска в стандартный цвет RAL (раздел ИНФО, 2. страница)

Монтажный профиль

PMC/PMCO

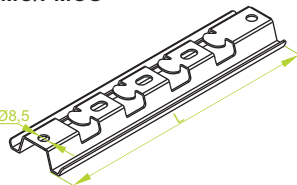

PMCN

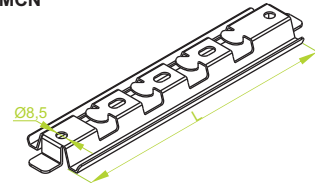

ПРИМЕНЕНИЕ
Монтаж кабельных трасс

PMC/PMCO...

ОБОЗНАЧЕНИЕ	длина L мм	1 шт.	кг	каталожный №	50 шт.
PMC/PMCO100	150	0,30	0,30	900910	50
PMC/PMCO200	250	0,43	0,43	900920	50
PMC/PMCO300	350	0,58	0,58	900930	20
PMC/PMCO400	450	0,72	0,72	900940	20
PMC/PMCO500	550	0,85	0,85	900950	20
PMC/PMCO600	650	0,98	0,98	900960	20
PMC/PMCO1000	1050	1,70	1,70	901911	8
PMC/PMCO2000	2050	3,40	3,40	901922	8
PMC/PMCO3000	3050	5,10	5,10	901933	8

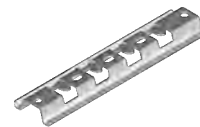

PMCN...

ОБОЗНАЧЕНИЕ	длина L мм	1 шт.	кг	каталожный №	50 шт.
PMCN100	150	0,30	0,30	900911	50
PMCN200	250	0,43	0,43	900921	50
PMCN300	350	0,58	0,58	900931	20
PMCN400	450	0,72	0,72	900941	20
PMCN500	550	0,85	0,85	900951	20
PMCN600	650	0,98	0,98	900961	20

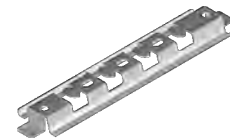

Форма монтажного профиля позволяет выполнять монтаж непосредственно к стенам и основанию, при помощи пристреливаемых болтов с дюбелем, не требующих сверления отверстий.

МАТЕРИАЛ
Сталь, оцинкованная методом Сендимира PN-EN 10346:2011.
Под заказ:
F- сталь, оцинкованная методом погружения PN-EN ISO 1461:2011
E- кислотостойкая сталь
L- покраска в стандартный цвет RAL (раздел ИНФО, 2. страница)

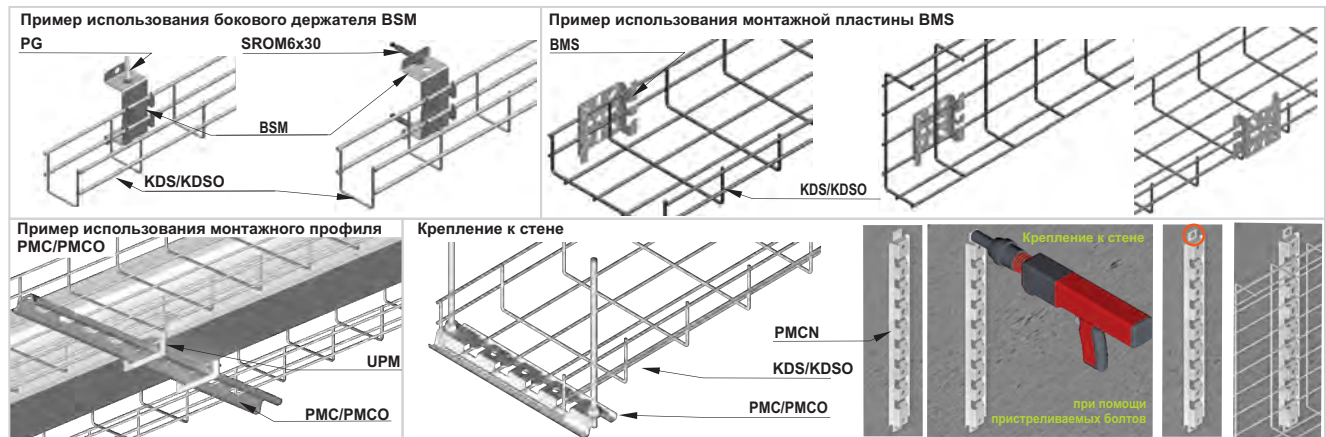



Держатель

USKM35

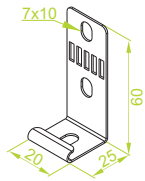

ПРИМЕНЕНИЕ
Монтаж проволочных лотков шириной 35 мм к стандартным кронштейнам, а также непосредственно к стене

USKM35

ОБОЗНАЧЕНИЕ

USKM35	0,01	910800	100
--------	------	--------	-----

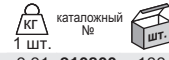

Преимущества:
Крепление проволочных лотков 35Н30 к стене в вертикальном и горизонтальном положении. Установка проволочных лотков на кронштейнах и швеллерах.



Полоса

PLS

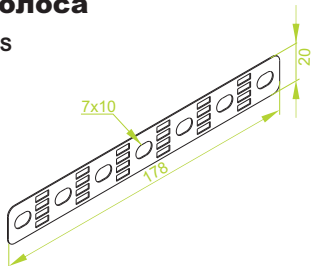

ПРИМЕНЕНИЕ
Формирование держателей и подвесок

PLS

ОБОЗНАЧЕНИЕ

PLS	0,02	901310	50
-----	------	--------	----



Преимущества:
- возможность крепления проволочных лотков к стене и потолку
- возможность формирования произвольных держателей и подвесок для монтажа проволочных лотков

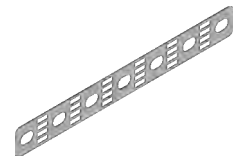

МАТЕРИАЛ

Сталь с гальваническим цинковым покрытием
Под заказ:
F- сталь, оцинкованная методом погружения PN-EN ISO 1461:2011
E- кислотостойкая сталь
L- покраска в стандартный цвет RAL (раздел ИНФО, 2. страница)

Этапы крепления держателя USKM35 к лотку KDS35H35

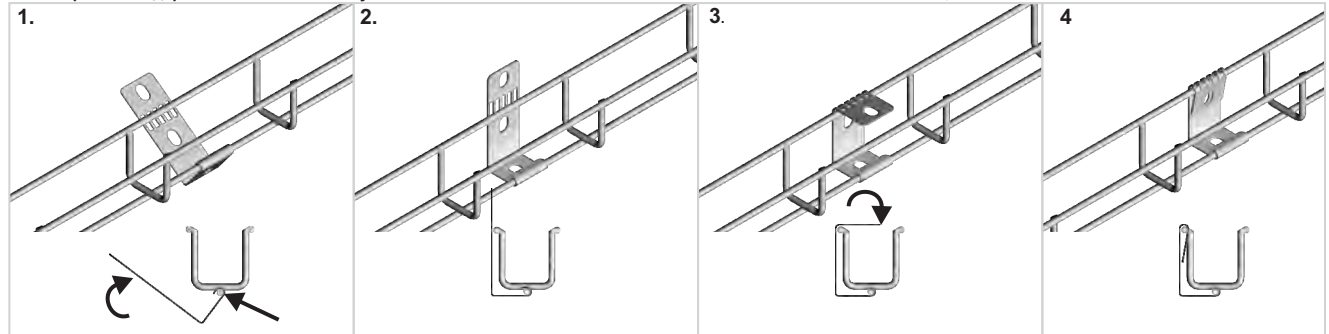

Пример использования держателя USKM35 с кронштейном WW

Пример крепления держателя USKM35 непосредственно к стене

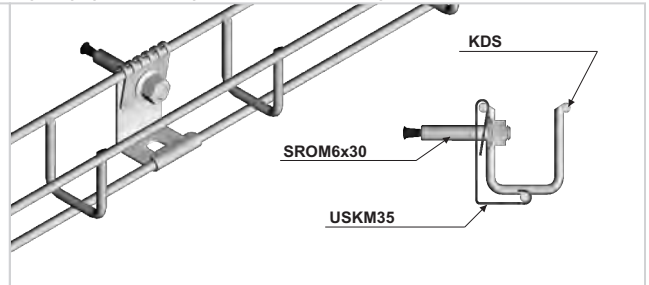
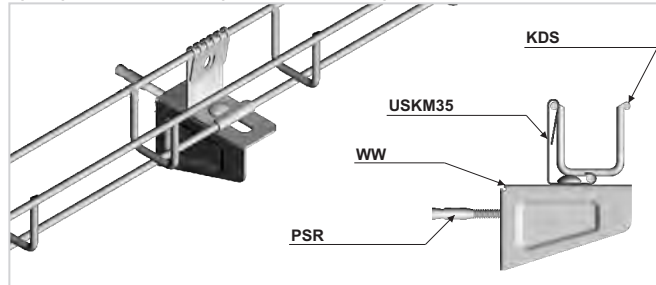

Пример использования полосы PLS для крепления к потолку

Пример использования полосы PLS для крепления к стене

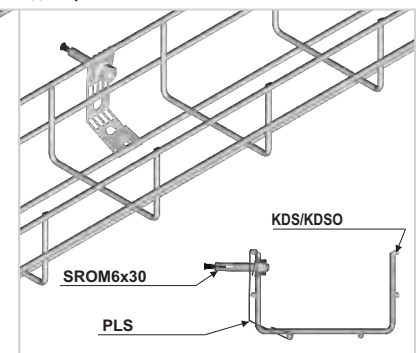
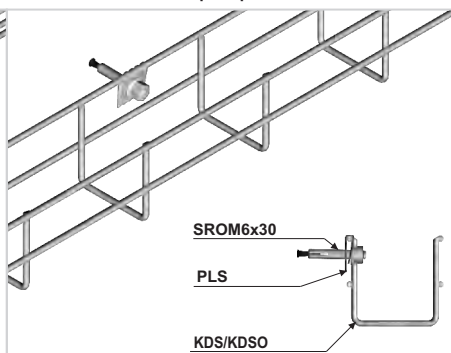
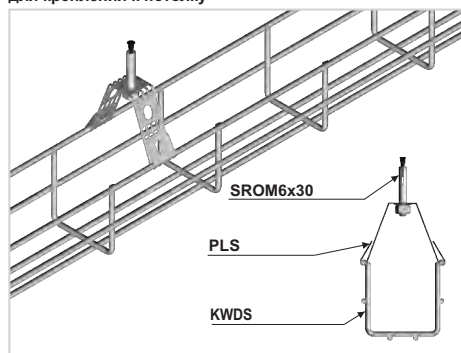

ПРИМЕЧАНИЕ! Полный ассортимент болтов и распорных дюбелей находится в X разделе.



Подвеска проволочная

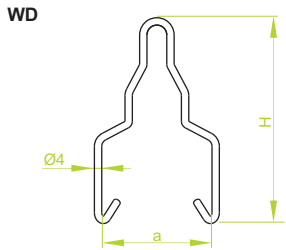

ПРИМЕНЕНИЕ
Подвешивание кабельных трасс и фасонных элементов

WD...

ОБОЗНАЧЕНИЕ	ширина a мм	высота H мм	макс. нагрузка F _{макс.} [кН]	кг 1 шт.	каталожный №	шт. 50
WD60	60	115	0,55	0,08	920000	100
WD100	100	130	0,39	0,12	940000	50

Подвеска WD60 подходит к KDS60H60.
Подвеска WD100 подходит к KDS...100H30, H60, H110

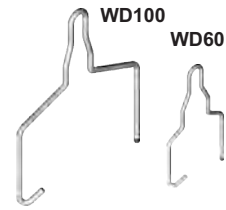

МАТЕРИАЛ
Стальная проволока, оцинкованная гальваническим методом
Под заказ:
E - кислотостойкая проволока
L - покраска в стандартный цвет RAL (раздел ИНФО, 2. страница)

Защитная накладка стержня

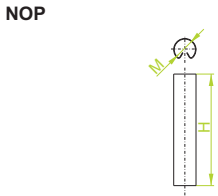

ПРИМЕНЕНИЕ
Защита кабелей во время прокладки.

NOP8...

ОБОЗНАЧЕНИЕ	стержень M мм	высота H мм	кг 1 шт.	каталожный №	шт. 100
NOP8H85	8	85	0,01	164226	100
NOP8H140	8	140	0,02	164326	100
NOP8H180	8	180	0,03	164426	100

NOP10...

ОБОЗНАЧЕНИЕ	стержень M мм	высота H мм	кг 1 шт.	каталожный №	шт. 100
NOP10H85	10	85	0,01	164526	100
NOP10H140	10	140	0,02	164626	100
NOP10H180	10	180	0,03	164726	100

Накладки использовать для лотков высотой:
NOP...85 – H30-H50, NOP...H140 – H60-H80, NOP...H180 – H100-H110.



МАТЕРИАЛ
Сталь, оцинкованная методом Сендимира PN-EN 10346:2011.
Под заказ:
F - Сталь, оцинкованная методом погружения PN-EN ISO 1461:2011
E - кислотостойкая сталь
L - покраска в стандартный цвет RAL (раздел ИНФО, 2. страница)

Держатель монтажного профиля

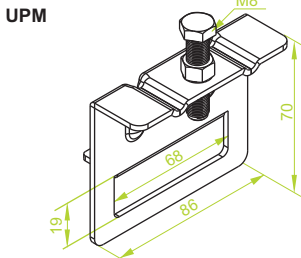

ПРИМЕНЕНИЕ
Подвешивание кабельных трасс

Пример использования подвески WD60 и WD100

UPM

ОБОЗНАЧЕНИЕ	макс. нагрузка F _{макс.} [кН]	кг 1 шт.	каталожный №	шт. 50
UPM	0,30	0,15	911000	50

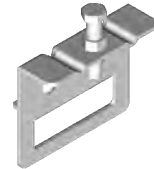

МАТЕРИАЛ
Сталь, оцинкованная методом Сендимира PN-EN 10346:2011.
Под заказ:
F - сталь, оцинкованная методом погружения PN-EN ISO 1461:2011
E - кислотостойкая сталь
L - покраска в стандартный цвет RAL (раздел ИНФО, 2. страница)

Пример использования NOP

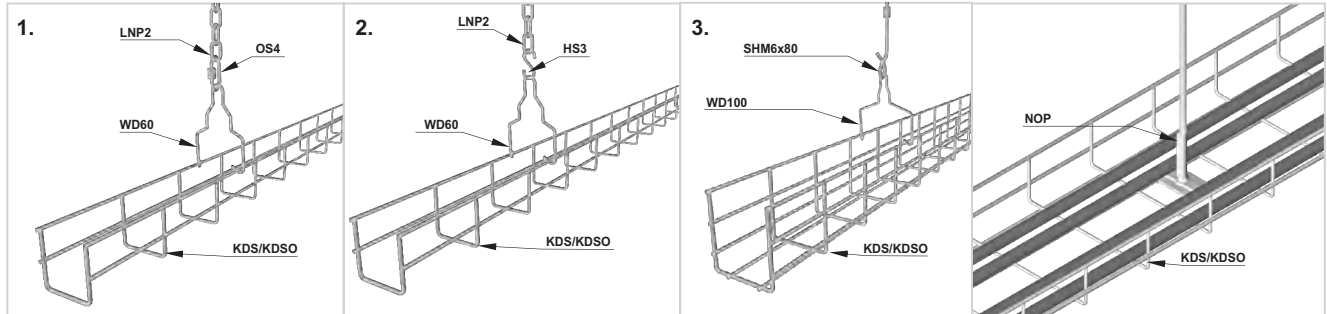

Пример использования держателя монтажного профиля UPM для крепления к двутавру

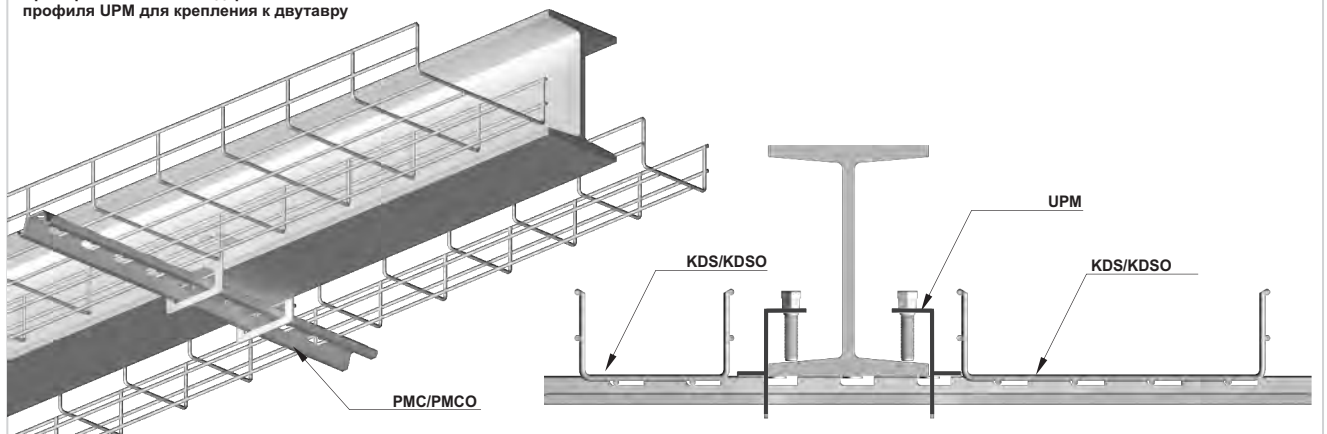

ПРИМЕЧАНИЕ! Полный ассортимент болтов и распорных дюбелей находится в X разделе.



Держатель с защелкой UZZS

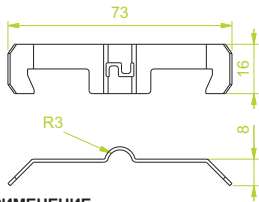

ПРИМЕНЕНИЕ
Крепление проволочных лотков к швеллеру

UZZS

ОБОЗНАЧЕНИЕ	кг	каталожный №	шт.
UZZS	0,01	950000	100

Подходит ко всем типам швеллера CW... i CM...



Держатель коробки UP1 UP2

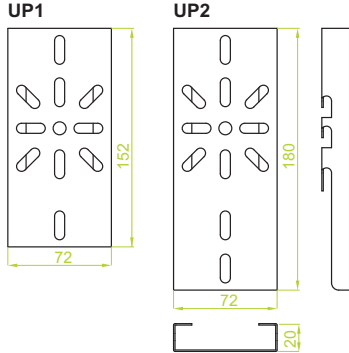

UP1

ОБОЗНАЧЕНИЕ	кг	каталожный №	шт.
UP1	0,16	951000	20

UP2

ОБОЗНАЧЕНИЕ	кг	каталожный №	шт.
UP2	0,20	952000	20

Для монтажа коробки на держателе следует использовать болт SGNM6x12

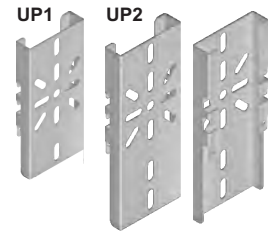

UPP

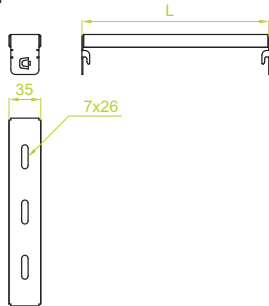

ПРИМЕНЕНИЕ
Монтаж коробок к проволочным лоткам

UPP...

ОБОЗНАЧЕНИЕ	длина L мм	кг	каталожный №	шт.
UPP100	105	0,13	952100	20
UPP200	205	0,23	952200	20
UPP300	305	0,31	952300	10
UPP400	405	0,39	952400	10
UPP500	505	0,47	952500	10
UPP600	605	0,56	952600	10

Для монтажа коробки на держателе следует использовать болт SGNM6x12



МАТЕРИАЛ
Сталь, оцинкованная методом Сендимира PN-EN 10346:2011.
Под заказ:
E- кислотостойкая сталь
L- покраска в стандартный цвет RAL (раздел ИНФО, 2. страница)

Этапы крепления держателя с защелкой UZZS к швеллеру

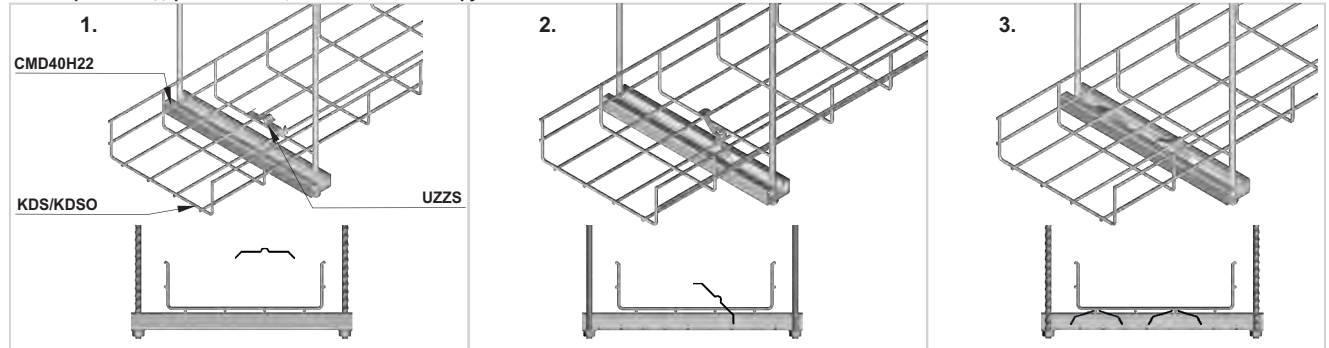

Пример использования соединительных коробок типа PMO1 с держателями UP1 и UPP

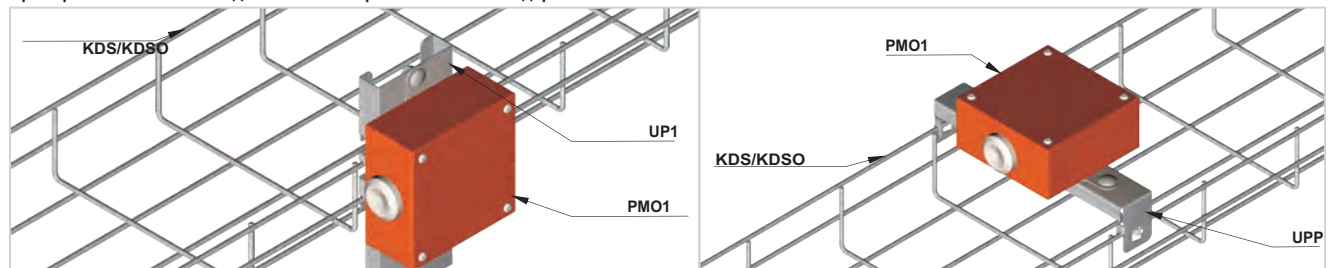

ПРИМЕЧАНИЕ! Полный ассортимент болтов и распорных дюбелей находится в X разделе.

E-90 - детальная информация в разделе XIX



Кронштейн

WW

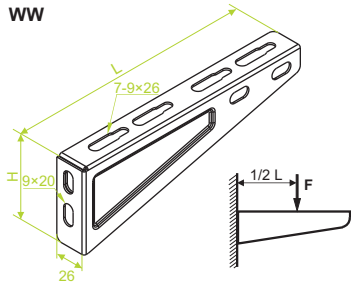

ПРИМЕНЕНИЕ

Подвешивание проволочных лотков, обыкновенных лотков, кабельростов, труб и прочих элементов

WW...

ОБОЗНАЧЕНИЕ	длина L мм	высота H мм	макс. нагрузка F _{max} [кН]	кг шт.	каталожный №	шт.
WW50	60	48	0,85	0,05	710405	100
WW100	110	70	0,90	0,08	710410	100
WW150	160	70	1,00	0,12	710415	100
WW200	210	75	1,05	0,22	710420	100
WW300	315	95	1,25	0,40	710430	50
WW400	415	95	1,15	0,57	710440	30
WW500	515	95	1,05	0,80	710450	30
WW600	615	95	0,95	0,91	710460	30



Кронштейн

WWSS

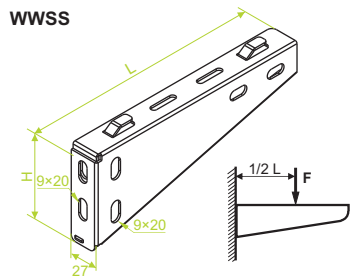

ПРИМЕНЕНИЕ

Крепление проволочных лотков

WWSS...

ОБОЗНАЧЕНИЕ	длина L мм	высота H мм	макс. нагрузка F _{max} [кН]	кг шт.	каталожный №	шт.
WWSS100	115	80	1,20	0,19	900710	30
WWSS200	215	90	1,40	0,38	900720	30
WWSS300	315	115	1,90	0,77	900730	30
WWSS400	415	115	1,80	1,20	900740	20
WWSS500	515	115	1,60	1,22	900750	20
WWSS600	615	115	1,50	1,33	900760	20



Внимание!
Возможность использования кронштейна WWSS/WWSO с винтовыми зажимами ZS/ZSO

Кронштейн

WWKS

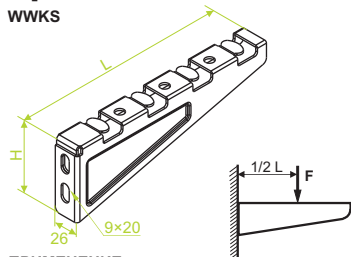

ПРИМЕНЕНИЕ

Крепление проволочных лотков

WWKS...

ОБОЗНАЧЕНИЕ	длина L мм	высота H мм	макс. нагрузка F _{max} [кН]	кг шт.	каталожный №	шт.
WWKS100	110	70	0,90	0,08	902310	100
WWKS150	160	70	1,00	0,12	902315	100
WWKS200	210	75	1,05	0,22	902320	100
WWKS300	315	95	1,25	0,40	902330	50
WWKS400	415	95	1,15	0,57	902340	30
WWKS500	515	95	1,05	0,80	902350	30
WWKS600	615	95	0,95	0,91	902360	30



Кронштейн

WZKS

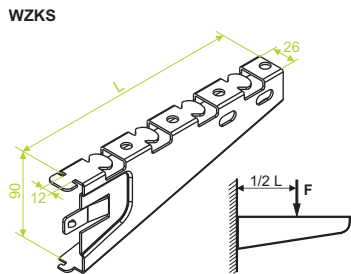

ПРИМЕНЕНИЕ

Крепление проволочных лотков

WZKS...

ОБОЗНАЧЕНИЕ	длина L мм	макс. нагрузка F _{max} [кН]	кг шт.	каталожный №	шт.
WZKS100	115	1,30	0,16	902410	50
WZKS150	165	1,20	0,21	902415	50
WZKS200	215	1,00	0,29	902420	30
WZKS300	315	0,85	0,63	902430	30
WZKS400	415	0,80	0,78	902440	30
WZKS500	515	0,75	0,87	902450	20
WZKS600	615	0,70	1,02	902460	20

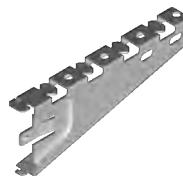

Внимание!
Монтаж без крепежа к:
- конструкциям из швеллера BAKS с перфорацией 13x30 и макс. толщиной материала 3 мм
- Потолочным кронштейнам WPCW/WPCO, WPCT...N и WSP...
- Кронштейн WPT... и WPL... (вертикальной установки)

МАТЕРИАЛ
Сталь, оцинкованная методом Сендимира PN-EN 10346:2011.

Под заказ:
F- сталь, оцинкованная методом погружения PN-EN ISO 1461:2011

E- кислотостойкая сталь
L- покраска в стандартный цвет RAL (раздел ИНОО, 2. страница)

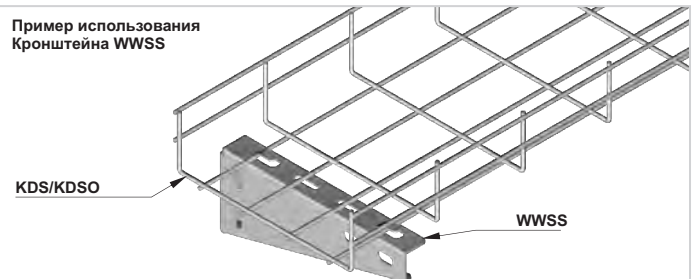
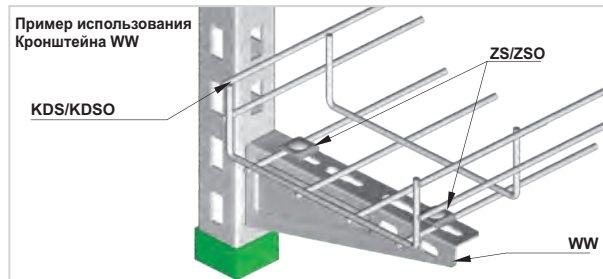

ПРИМЕЧАНИЕ! Полный ассортимент болтов и распорных дюбелей находится в X разделе.



Кронштейн

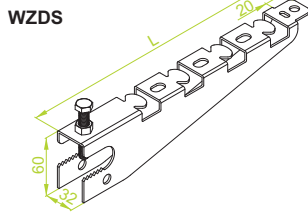

ПРИМЕНЕНИЕ
Крепление проволочных лотков

WZDS

ОБОЗНАЧЕНИЕ	длина L мм	макс. нагрузка F _{max} [кН]	кг шт.	каталожный №	шт.
WZDS60	130	0,60	0,22	905006	50
WZDS100	170	0,50	0,30	905010	50
WZDS150	220	0,30	0,39	905015	30
WZDS200	270	0,20	0,49	905020	30

ПРИМЕЧАНИЕ!
Возможность крепления кронштейна непосредственно к стальной конструкции.

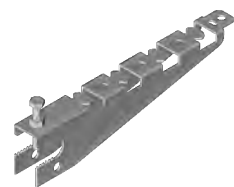

МАТЕРИАЛ

Сталь, оцинкованная методом Сендимира PN-EN 10346:2011.
Под заказ:
F- сталь, оцинкованная методом погружения PN-EN ISO 1461:2011
E- кислотостойкая сталь
L- покраска в стандартный цвет RAL (раздел ИНФО, 2. страница)

WPLS

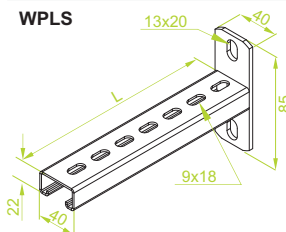

WPTS

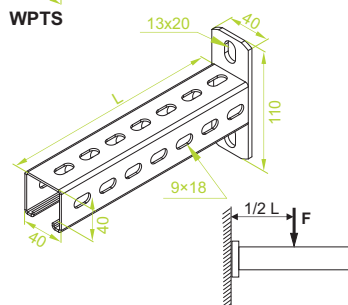

ПРИМЕНЕНИЕ
Крепление проволочных лотков, обыкновенных лотков, кабельростов, труб и прочих элементов, особенно в местах, где ограничены возможности прокладки кабельных трасс (например, под подвесными потолками).

WPLS...

ОБОЗНАЧЕНИЕ	длина L мм	макс. нагрузка F _{max} [кН]	кг шт.	каталожный №	шт.
WPLS100	115	1,90	0,20	900310	50
WPLS150	165	1,80	0,27	900315	50
WPLS200	215	1,70	0,34	900320	50
WPLS300	315	1,30	0,49	900330	30
WPLS400	415	1,00	0,61	900340	30
WPLS500	515	0,80	0,75	900350	30

Каждый кронштейн имеет защитную накладку NOW40x22 в комплекте. Кронштейны могут крепиться непосредственно к стене или к потолочному кронштейну WPCW/WPCO или к швеллеру, например CWC40H40. Кронштейны можно использовать в вертикальной и в горизонтальной установке.

WPTS...

ОБОЗНАЧЕНИЕ	длина L мм	макс. нагрузка F _{max} [кН]	кг шт.	каталожный №	шт.
WPTS100	115	3,00	0,48	902412	30
WPTS150	165	2,50	0,57	902417	30
WPTS200	215	2,00	0,65	902422	30
WPTS300	315	1,70	0,92	902432	30
WPTS400	415	1,60	1,12	902442	20
WPTS500	515	1,40	1,33	902452	20
WPTS600	615	1,30	1,39	902462	20
WPTS700	715	1,20	1,78	902472	8
WPTS800	815	1,10	1,93	902482	8
WPTS900	915	1,00	2,16	902492	8
WPTS1000	1015	0,90	2,38	902414	8

Каждый кронштейн имеет защитную накладку NOW40x40 в комплекте. Кронштейны могут крепиться непосредственно к стене или к потолочному кронштейну WPCW/WPCO или к швеллеру, например CWC40H40. Кронштейны можно использовать в вертикальной и в горизонтальной установке.

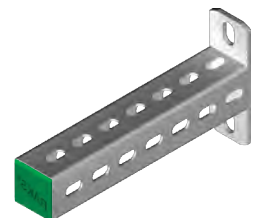
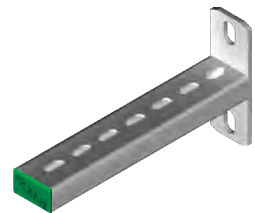

МАТЕРИАЛ

Сталь, оцинкованная методом погружения PN-EN ISO 1461:2011
Под заказ:
E- кислотостойкая сталь
L- покраска в стандартный цвет RAL (раздел ИНФО, 2. страница)

Защитная накладка

NOW

ПРИМЕНЕНИЕ
Защита работника от травм при контакте с острыми кромками, улучшение эстетического вида.

NOW...

ОБОЗНАЧЕНИЕ	ширина a мм	высота H мм	каталожный №	шт.
NOW40x22	40	22	760100	100
NOW40x40	40	40	760400	100

ПРЕИМУЩЕСТВА:
- закрывает торцы кронштейнов WPLS, WPTS, предотвращая травмирование работников,
- новая упругая защелка накладки обеспечивает ее надежную фиксацию на месте,
- придает эстетичный вид кронштейну

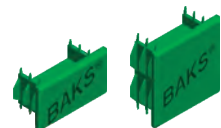

МАТЕРИАЛ

Полиэтилен. Стандарт - зеленый RAL 6029.
Под заказ:
белый RAL 9010, серебряный RAL 9006.

Резьбовой зажим

(компл.)

ZS/ZSO

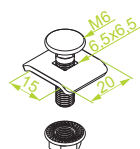

ПРИМЕНЕНИЕ
Крепление проволочных лотков на кронштейнах WW, WPLS, WPTS

Пример использования резьбового зажима ZS/ZSO

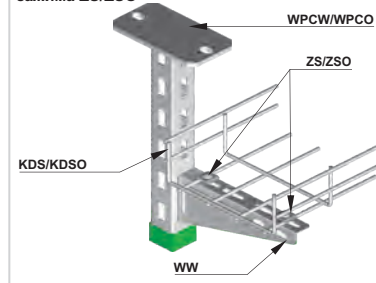

ZS/ZSO

ОБОЗНАЧЕНИЕ	кг компл.	каталожный №	шт. компл.
ZS/ZSO	0,07	901600	100

Пример универсального применения кронштейна WPLS и WPTS особенно в случаях, в которых необходима прокладка нескольких уровней трасс с небольшим расстоянием между ними



Пример использования кронштейна WZDS

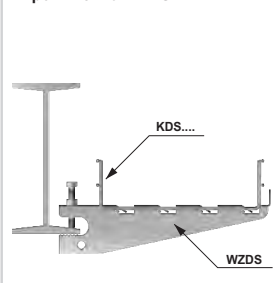



Кронштейн

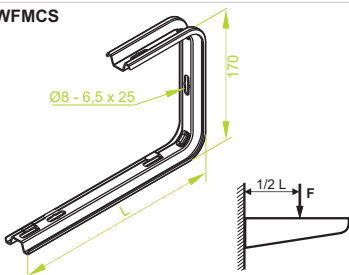
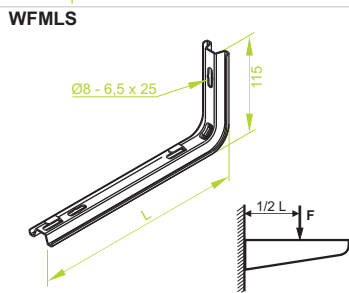
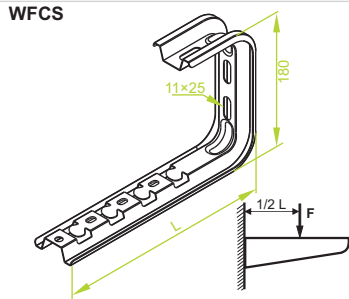
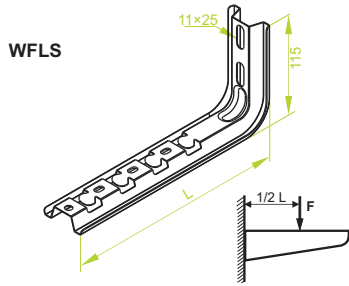

ПРИМЕНЕНИЕ
Подвешивание проволочных лотков

Дистанционная подкладка PD11

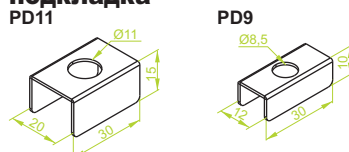

ПРИМЕНЕНИЕ
PD11 - для кронштейна WFC/WFCO, WFL/WFLO, WFCS, WFLS
PD9 - для кронштейна WFMCS, WFMLS
Использование подкладок обеспечивает устойчивое крепление кронштейнов

WFLS...

ОБОЗНАЧЕНИЕ	длина L мм	макс. нагрузка F _{max.} [кН]	кг шт.	каталожный №	шт.
WFLS100	170	1,40	0,30	900610	30
WFLS200	270	0,90	0,43	900620	30
WFLS300	370	0,50	0,58	900630	30
WFLS400	470	0,37	0,72	900640	20
WFLS500	570	0,27	0,85	900650	20

Каждый кронштейн имеет защитную накладку в комплекте.

Для монтажа рекомендуется использовать дистанционную подкладку PD11.

Внимание! Возможность альтернативного использования кронштейна WFL/WFLO с использованием винтовых зажимов ZS/ZSO

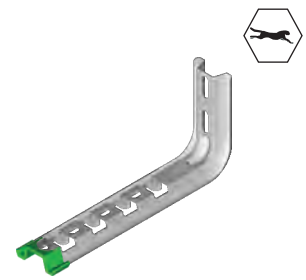

WFCS...

ОБОЗНАЧЕНИЕ	длина L мм	макс. нагрузка F _{max.} [кН]	кг шт.	каталожный №	шт.
WFCS100	170	0,85	0,47	900810	20
WFCS200	270	0,50	0,60	900820	20
WFCS300	370	0,30	0,73	900830	20
WFCS400	470	0,23	0,86	900840	20

Каждый кронштейн имеет защитную накладку в комплекте.
Для монтажа рекомендуется использовать дистанционную подкладку PD11.

Внимание! Возможность альтернативного использования кронштейна WFC/WFCO с использованием винтовых зажимов ZS/ZSO



WFMLS...

ОБОЗНАЧЕНИЕ	длина L мм	макс. нагрузка F _{max.} [кН]	кг шт.	каталожный №	шт.
WFMLS100	138	0,40	0,16	901610	30
WFMLS150	163	0,35	0,18	901615	30
WFMLS200	238	0,30	0,23	901620	30
WFMLS300	338	0,25	0,30	901630	30
WFMLS400	438	0,18	0,37	901640	20

Каждый кронштейн имеет защитную накладку в комплекте.
Для монтажа рекомендуется использовать дистанционную подкладку PD9.

Внимание! Возможность альтернативного использования кронштейна WFML с использованием винтовых зажимов ZS/ZSO

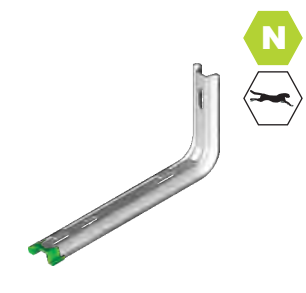

WFMCS...

ОБОЗНАЧЕНИЕ	длина L мм	макс. нагрузка F _{max.} [кН]	кг шт.	каталожный №	шт.
WFMCS100	138	0,35	0,24	901810	20
WFMCS150	163	0,30	0,26	901815	20
WFMCS200	238	0,25	0,33	901820	20
WFMCS300	338	0,20	0,42	901830	20
WFMCS400	438	0,15	0,52	901840	20

Каждый кронштейн имеет защитную накладку в комплекте.

Для монтажа рекомендуется использовать дистанционную подкладку PD9.

Внимание! Возможность альтернативного использования кронштейна WFMCS с использованием винтовых зажимов ZS/ZSO

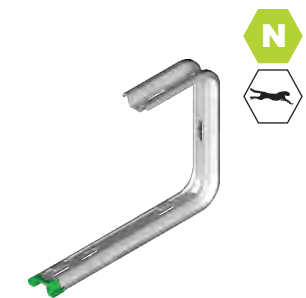

PD11

ОБОЗНАЧЕНИЕ	размер Ø мм	кг шт.	каталожный №	шт.
PD11	11	0,03	803100	100

PD9

ОБОЗНАЧЕНИЕ	размер Ø мм	кг шт.	каталожный №	шт.
PD9	8,5	0,02	803200	100

PD11

PD9



МАТЕРИАЛ

Сталь, оцинкованная методом Сендимира PN-EN 10346:2011.
Под заказ:
F- сталь, оцинкованная методом погружения PN-EN ISO 1461:2011
E- кислотостойкая сталь
L- покраска в стандартный цвет RAL (раздел ИНФО, 2. страница)





Подвеска WKS/WKS060

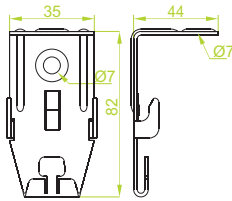

ПРИМЕНЕНИЕ
Подвешивание проволочного лотка.

WKS/WKS060

ОБОЗНАЧЕНИЕ	макс. нагрузка F _{max} [кН]	кг 1 ШТ.	каталожный №	шт. 1 ШТ.
WKS60/WKS060	0,05	0,04	971100	50



Потолочная подвеска WSKS

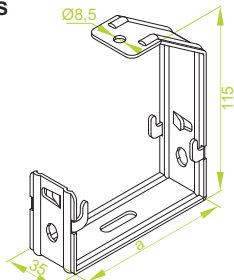

ПРИМЕНЕНИЕ
Подвеска проволочных лотков к потолку.
Монтаж проволочных лотков шириной 60 и 100 мм.

WSKS...

ОБОЗНАЧЕНИЕ	ширина a мм	кг 1 ШТ.	каталожный №	шт. 1 ШТ.
WSKS60	60	0,13	903500	100
WSKS100	100	0,17	903600	50

Преимущества:
Быстрое крепление к перекрытиям - как непосредственно, так и с использованием стержня



Держатель USK

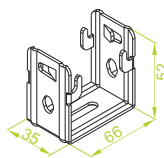

ПРИМЕНЕНИЕ
Монтаж проволочных лотков шириной 60 мм на стандартных кронштейнах, а также крепление непосредственно к стене.

USK

ОБОЗНАЧЕНИЕ	кг 1 ШТ.	каталожный №	шт. 1 ШТ.
USK	0,08	900400	100

Преимущества:
Крепление проволочных лотков к стене в вертикальном и горизонтальном положении. Установка проволочных лотков на кронштейнах и швеллерах.



МАТЕРИАЛ
Сталь с гальваническим цинковым покрытием
Под заказ:
F- сталь, оцинкованная методом погружения PN-EN ISO 1461:2011
E- кислотостойкая сталь
L- покраска в стандартный цвет RAL (раздел ИНФО, 2. страница)

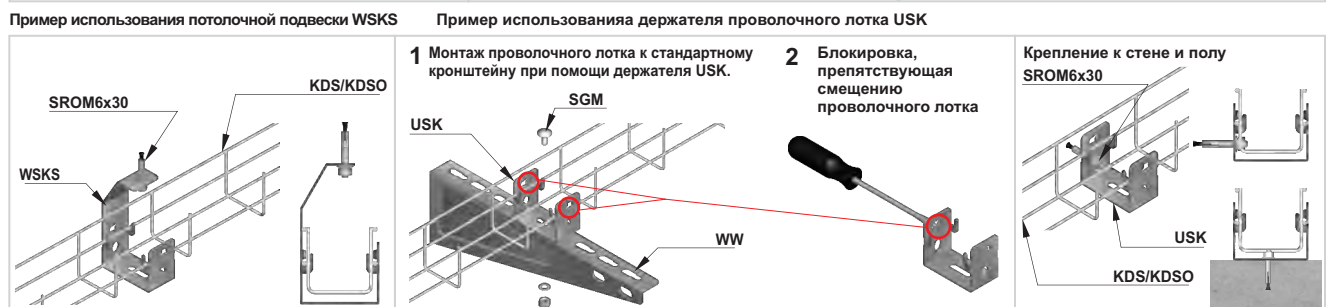
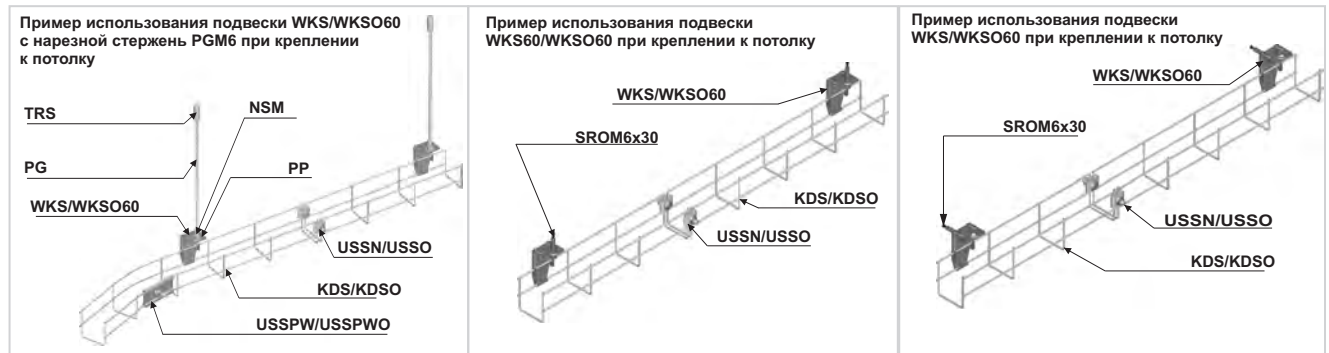



Потолочный кронштейн

WSP

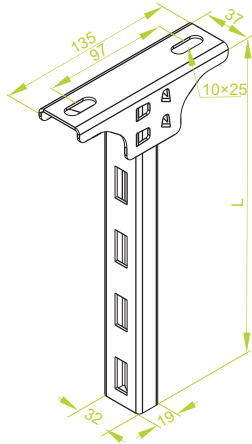

WSP...

ОБОЗНАЧЕНИЕ	длина L мм	кг 1 шт.	каталожный №	шт.
WSP200	200	0,32	720420	20
WSP300	300	0,42	720430	20
WSP400	400	0,49	720440	20
WSP500	500	0,58	720450	20
WSP600	600	0,68	720460	20
WSP700	700	0,77	720470	8
WSP800	800	0,86	720480	8
WSP900	900	0,95	720490	8
WSP1000	1000	1,04	720411	8

Односторонняя нагрузка на стойку			
Длина кронштейна в мм	100	200	300
Максимальная нагрузка "F _{сум.} в [кН]	0,40	0,25	0,20

Максимальная нагрузка „F_{сум.}“=масса кабеля + лотка + кронштейнов без учета нагрузки, создаваемой работником.

Каждый кронштейн имеет защитную накладку NO32x18N в комплекте.



WSD

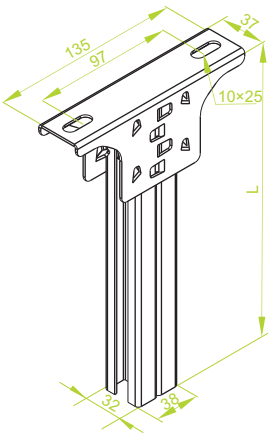

WSD...

ОБОЗНАЧЕНИЕ	длина L мм	кг 1 шт.	каталожный №	шт.
WSD200	200	0,52	720520	20
WSD300	300	0,69	720530	20
WSD400	400	0,86	720540	20
WSD500	500	1,04	720550	20
WSD600	600	1,21	720560	20
WSD700	700	1,38	720570	8
WSD800	800	1,56	720580	8
WSD900	900	1,73	720590	8
WSD1000	1000	1,90	720511	8

Каждый кронштейн имеет защитную накладку NO36x32N в комплекте.

Односторонняя нагрузка на стойку				
Длина кронштейна в мм	100	200	300	400
Максимальная нагрузка "F _{сум.} в [кН]	0,85	0,60	0,45	0,30

Двухсторонняя нагрузка на стойку				
Длина кронштейна в мм	100	200	300	400
Максимальная нагрузка "F _{сум.} в [кН]	1,20	1,00	0,70	0,50

Максимальная нагрузка „F_{сум.}“=масса кабеля + лотка + кронштейнов без учета нагрузки, создаваемой работником. При двухсторонней нагрузке разница сил, приложенных по двум сторонам кронштейна, не может превышать 50% максимальной нагрузки.

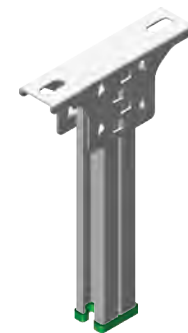

ПРИМЕНЕНИЕ

Подвешивание кабельных трасс.

МАТЕРИАЛ

Сталь, оцинкованная методом Сендимира PN-EN 10346:2011.
Под заказ:
F- сталь, оцинкованная методом погружения PN-EN ISO 1461:2011
E- кислотостойкая сталь
L- покраска в стандартный цвет RAL (раздел ИНФО, 2. страница)

Защитная накладка

NO32x18N | NO36x32N

NO32x18N

ОБОЗНАЧЕНИЕ	ширина а мм	высота Н мм	каталожный №	шт.
NO32x18N	32	18	760310	100

NO36x32N

ОБОЗНАЧЕНИЕ	ширина а мм	высота Н мм	каталожный №	шт.
NO32x18N	36	32	760410	100

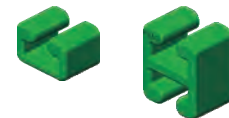

ПРИМЕНЕНИЕ

Защита работника от травм при контакте с острыми кромками, улучшение эстетического вида.

МАТЕРИАЛ

Полиэтилен. Стандарт - зеленый RAL 6029.
Под заказ:
белый RAL 9010, серебряный RAL 9006.

Пример использования потолочных кронштейнов WSP и WSD

При креплении кронштейнов к потолочному кронштейну WSP следует обратить особое внимание на расстояние между кронштейном и пластиной потолочного кронштейна WSP, чтобы обеспечить установку проволочного лотка.

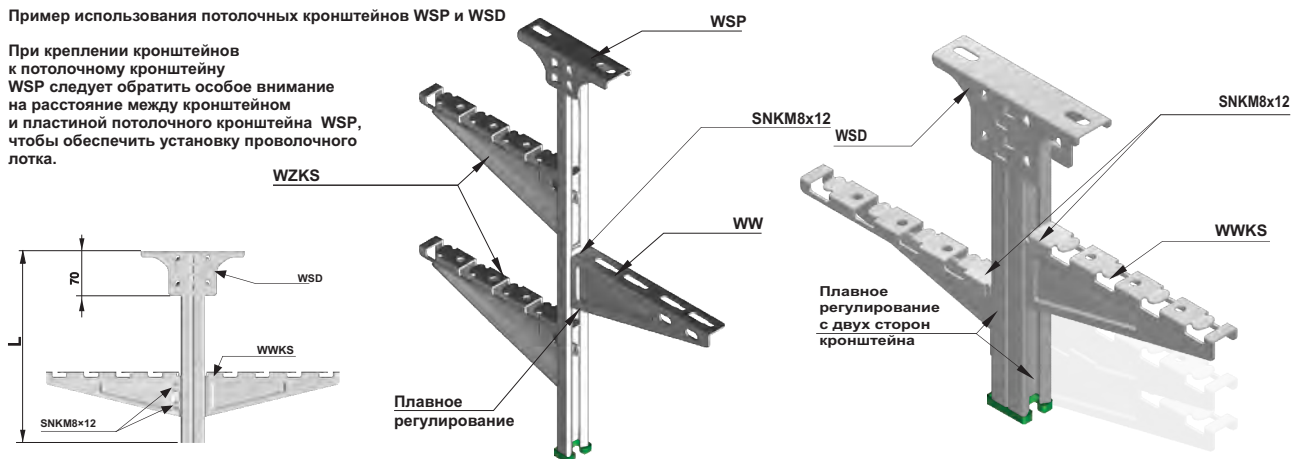



Потолочный кронштейн

WPCW/WPCO...

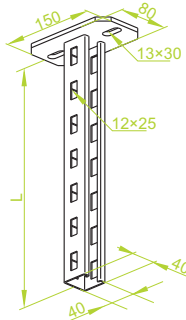

WPCW/WPCO...

ОБОЗНАЧЕНИЕ	длина L мм	кг 1 ШТ.	каталожный №	шт. в коробе
WPCW/WPCO200	200	0,90	750620	20
WPCW/WPCO300	300	1,10	750630	20
WPCW/WPCO400	400	1,30	750640	10
WPCW/WPCO500	500	1,47	750650	10
WPCW/WPCO600	600	1,67	750660	10
WPCW/WPCO700	700	1,86	750670	10
WPCW/WPCO800	800	2,10	750680	10
WPCW/WPCO900	900	2,25	750690	10
WPCW/WPCO1000	1000	2,45	750611	10
WPCW/WPCO1100	1100	2,70	750511	10
WPCW/WPCO1200	1200	2,95	750512	10
WPCW/WPCO1500	1500	3,26	750515	4
WPCW/WPCO2000	2000	4,90	750612	4
WPCW3000	3000	6,35	750613	4
WPCW4000	4000	8,25	750641	4
WPCW5000	5000	10,15	750651	4
WPCW6000	6000	12,10	750661	4

Односторонняя нагрузка на стойку							
	Длина кронштейна в мм	100	200	300	400	500	600
	Максимальная нагрузка "F" сум. в [кН]	1,80	1,60	1,20	1,00	0,90	0,80
Односторонняя нагрузка на стойку							
	Длина кронштейна в мм	100	200	300	400	500	600
	Максимальная нагрузка "F" сум. в [кН]	2,60	2,30	2,00	1,80	1,60	1,40

Максимальная нагрузка „F“ сум.= масса кабеля + лотка + кронштейна + кронштейна без учета нагрузки, создаваемой работником. при двухсторонней нагрузке разница сил, приложенных по двум сторонам кронштейна, не может превышать 50% максимальной нагрузки.

Каждый кронштейн имеет защитную накладку NO40x40N в комплекте.

Примечание

- повышение прочностных параметров
- надежный монтаж кронштейнов со вставками и защелками
- равная ширина боковых стенок швеллера позволяет устанавливать кронштейны с любой стороны

ПРИМЕНЕНИЕ

Подвешивание кабельных трасс.

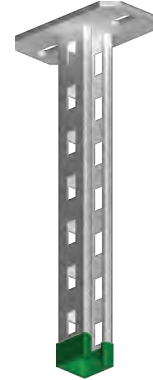

Защитная накладка

NO40x40N

NO40x40N

ОБОЗНАЧЕНИЕ	ширина а мм	высота Н мм	каталожный №	шт. в коробе
NO40x40N	40	40	760510	100

ПРИМЕНЕНИЕ

Защита работника от травм при контакте с острыми кромками, улучшение эстетического вида.



МАТЕРИАЛ

Полиэтилен. Стандарт - зеленый RAL 6029. Под заказ: белый RAL 9010, серебряный RAL 9006.

Пример использования потолочного кронштейна WPCW/WPCO...

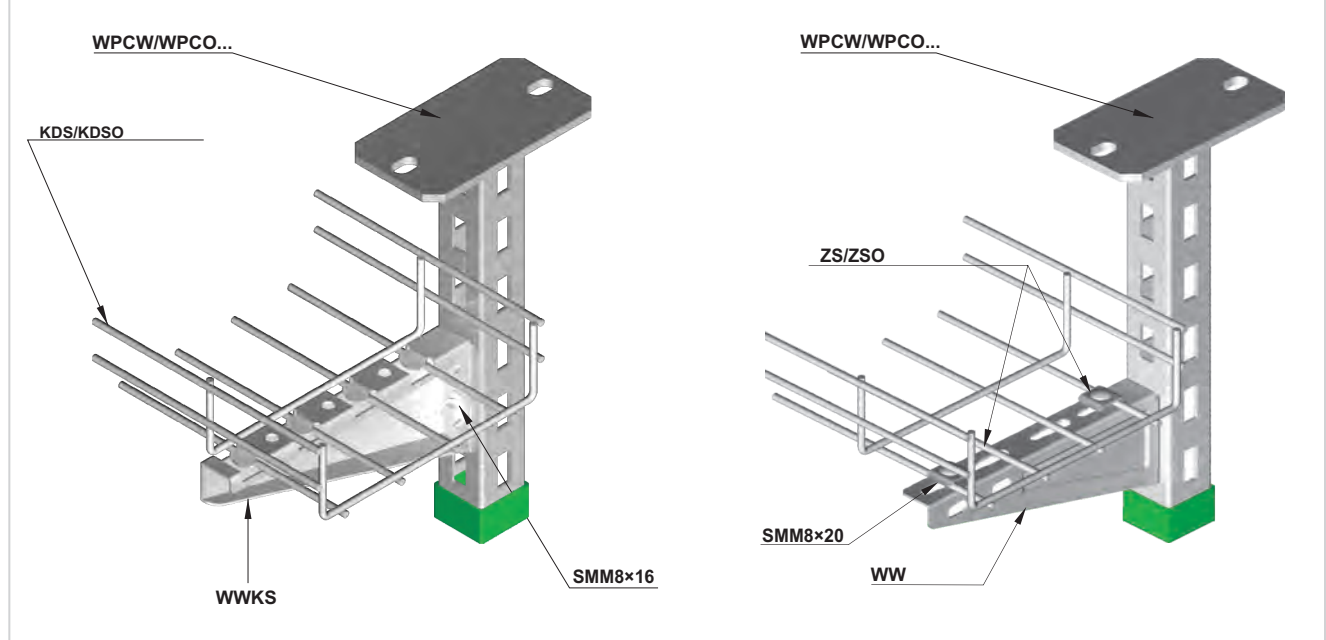



Швеллер усиленный

CWD40H22
CWP40H22
CWC40H22

CWD40H40
CWP/CWOP40H40
CWC40H40

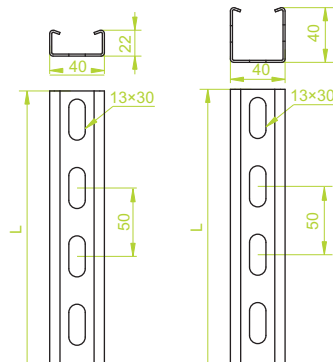

CWD40H22...

≠ 1,2 mm

ОБОЗНАЧЕНИЕ	длина L мм	кг 1 шт.	каталожный №	шт.
CWD40H22/02	200	0,16	610102	50
CWD40H22/03	300	0,24	610103	50
CWD40H22/04	400	0,32	610104	30
CWD40H22/05	500	0,40	610105	30
CWD40H22/1	1000	0,80	610110	8
CWD40H22/2	2000	1,60	610120	8
CWD40H22/3	3000	2,40	610130	8
CWD40H22/6	6000	4,80	610160	8



CWP40H22...

≠ 1,5 mm

ОБОЗНАЧЕНИЕ	длина L мм	кг 1 шт.	каталожный №	шт.
CWP40H22/02	200	0,21	610202	50
CWP40H22/03	300	0,31	610203	50
CWP40H22/04	400	0,41	610204	30
CWP40H22/05	500	0,52	610205	30
CWP40H22/1	1000	1,03	610210	8
CWP40H22/2	2000	2,06	610220	8
CWP40H22/3	3000	3,09	610230	8
CWP40H22/6	6000	6,18	610260	8



CWC40H22...

≠ 2,0 mm

ОБОЗНАЧЕНИЕ	длина L мм	кг 1 шт.	каталожный №	шт.
CWC40H22/02	200	0,27	610302	50
CWC40H22/03	300	0,40	610303	50
CWC40H22/04	400	0,54	610304	30
CWC40H22/05	500	0,67	610305	30
CWC40H22/1	1000	1,34	610310	8
CWC40H22/2	2000	2,68	610320	8
CWC40H22/3	3000	4,02	610330	8
CWC40H22/6	6000	8,04	610360	8

CWD40H40...

≠ 1,2 mm

ОБОЗНАЧЕНИЕ	длина L мм	кг 1 шт.	каталожный №	шт.
CWD40H40/02	200	0,22	611002	30
CWD40H40/03	300	0,33	611003	30
CWD40H40/04	400	0,44	611004	30
CWD40H40/05	500	0,55	611005	30
CWD40H40/1	1000	1,10	611010	8
CWD40H40/2	2000	2,20	611020	8
CWD40H40/3	3000	3,30	611030	8
CWD40H40/6	6000	6,60	611060	8



CWP/CWOP40H40...

≠ 1,5 mm

ОБОЗНАЧЕНИЕ	длина L мм	кг 1 шт.	каталожный №	шт.
CWP/CWOP40H40/02	200	0,26	611102	30
CWP/CWOP40H40/03	300	0,39	611103	30
CWP/CWOP40H40/04	400	0,52	611104	30
CWP/CWOP40H40/05	500	0,65	611105	30
CWP/CWOP40H40/1	1000	1,30	611110	8
CWP/CWOP40H40/2	2000	2,60	611120	8
CWP/CWOP40H40/3	3000	3,90	611130	8
CWP/CWOP40H40/6	6000	7,80	611160	8



CWC40H40...

≠ 2,0 mm

ОБОЗНАЧЕНИЕ	длина L мм	кг 1 шт.	каталожный №	шт.
CWC40H40/02	200	0,35	611202	30
CWC40H40/03	300	0,53	611203	30
CWC40H40/04	400	0,70	611204	30
CWC40H40/05	500	0,88	611205	30
CWC40H40/1	1000	1,75	611210	8
CWC40H40/2	2000	3,50	611220	8
CWC40H40/3	3000	5,30	611230	8
CWC40H40/6	6000	10,60	611260	8

МАТЕРИАЛ
Сталь, оцинкованная методом Сендимира PN-EN 10346:2011.
Под заказ:
F- сталь, оцинкованная методом погружения PN-EN ISO 1461:2011
E- кислотостойкая сталь
L- покраска в стандартный цвет RAL (раздел ИНФО, 2. страница)

ПРИМЕНЕНИЕ

Подвешивание проволочных лотков, обычных лотков, кабельростов, труб и прочих элементов

Пример использования усиленного швеллера CW...40H40

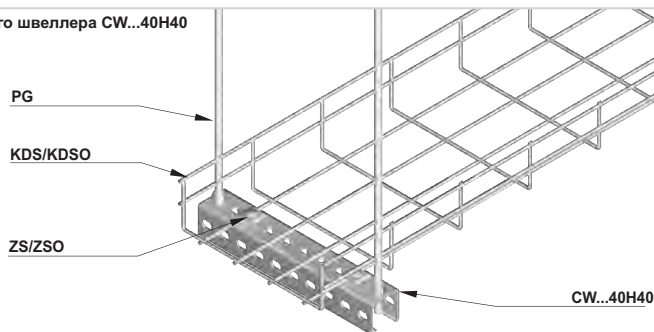



Монтажный швеллер

CMD40H22
CMP40H22
CMC40H22

CMMD40H40
CMMP40H40
CMMC40H40

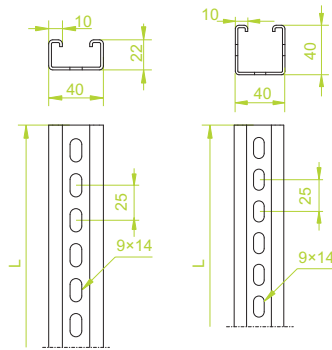

CMD40H22...

≠ 1,2 mm

ОБОЗНАЧЕНИЕ	длина L мм	кг 1 шт.	каталожный №	шт.
CMD40H22/02	200	0,19	612402	50
CMD40H22/03	300	0,29	612403	50
CMD40H22/04	400	0,39	612404	30
CMD40H22/05	500	0,49	612405	30
CMD40H22/1	1000	0,97	612410	8
CMD40H22/2	2000	1,94	612420	8
CMD40H22/3	3000	2,92	612430	8
CMD40H22/6	6000	5,82	612460	8



CMP40H22...

≠ 1,5 mm

ОБОЗНАЧЕНИЕ	длина L мм	кг 1 шт.	каталожный №	шт.
CMP40H22/02	200	0,23	612502	50
CMP40H22/03	300	0,35	612503	50
CMP40H22/04	400	0,47	612504	30
CMP40H22/05	500	0,59	612505	30
CMP40H22/1	1000	1,17	612510	8
CMP40H22/2	2000	2,34	612520	8
CMP40H22/3	3000	3,51	612530	8
CMP40H22/6	6000	7,02	612560	8

CMC40H22...

≠ 2,0 mm

ОБОЗНАЧЕНИЕ	длина L мм	кг 1 шт.	каталожный №	шт.
CMC40H22/02	200	0,31	612602	50
CMC40H22/03	300	0,47	612603	50
CMC40H22/04	400	0,62	612604	30
CMC40H22/05	500	0,78	612605	30
CMC40H22/1	1000	1,56	612610	8
CMC40H22/2	2000	3,12	612620	8
CMC40H22/3	3000	4,68	612630	8
CMC40H22/6	6000	9,36	612660	8

CMMD40H40...

≠ 1,2 mm

ОБОЗНАЧЕНИЕ	длина L мм	кг 1 шт.	каталожный №	шт.
CMMD40H40/02	200	0,22	614302	30
CMMD40H40/03	300	0,33	614303	30
CMMD40H40/04	400	0,45	614304	30
CMMD40H40/05	500	0,56	614305	30
CMMD40H40/1	1000	1,12	614310	8
CMMD40H40/2	2000	2,24	614320	8
CMMD40H40/3	3000	3,36	614330	8
CMMD40H40/6	6000	6,72	614360	8



CMMP40H40...

≠ 1,5 mm

ОБОЗНАЧЕНИЕ	длина L мм	кг 1 шт.	каталожный №	шт.
CMMP40H40/02	200	0,26	614402	30
CMMP40H40/03	300	0,40	614403	30
CMMP40H40/04	400	0,53	614404	30
CMMP40H40/05	500	0,66	614405	30
CMMP40H40/1	1000	1,32	614410	8
CMMP40H40/2	2000	2,64	614420	8
CMMP40H40/3	3000	3,96	614430	8
CMMP40H40/6	6000	7,92	614460	8

CMMC40H40...

≠ 2,0 mm

ОБОЗНАЧЕНИЕ	длина L мм	кг 1 шт.	каталожный №	шт.
CMMC40H40/02	200	0,35	614502	30
CMMC40H40/03	300	0,53	614503	30
CMMC40H40/04	400	0,71	614504	30
CMMC40H40/05	500	0,89	614505	30
CMMC40H40/1	1000	1,78	614510	8
CMMC40H40/2	2000	3,56	614520	8
CMMC40H40/3	3000	5,34	614530	8
CMMC40H40/6	6000	10,68	614560	8

МАТЕРИАЛ

Сталь, оцинкованная методом
Сендимира PN-EN 10346:2011.
Под заказ:
F- сталь, оцинкованная методом
погружения PN-EN ISO 1461:2011
E- кислотостойкая сталь
L- покраска в стандартный цвет RAL
(раздел ИНФО, 2. страница)

ПРИМЕНЕНИЕ

Подвешивание проволочных лотков,
обыкновенных лотков, кабельростов,
труб и прочих элементов

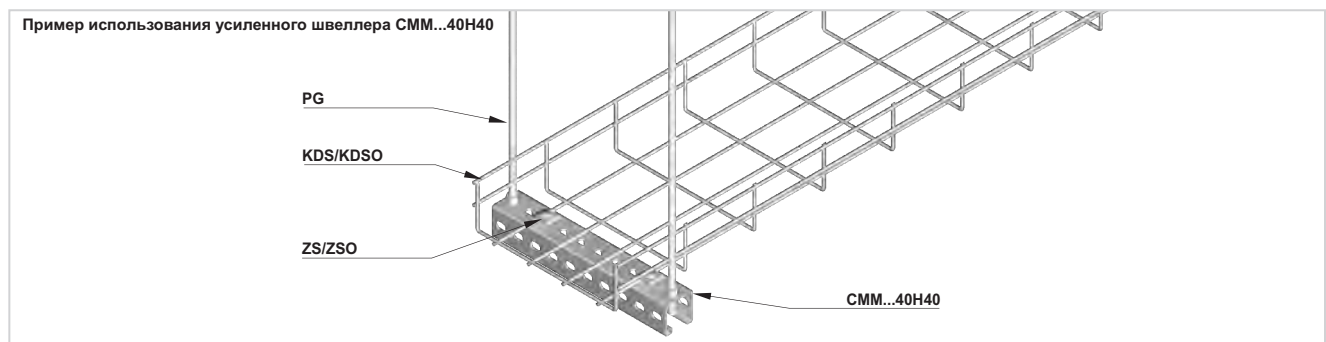



KKS

Для монтажа нужна 1 шт.

ширина 60÷600

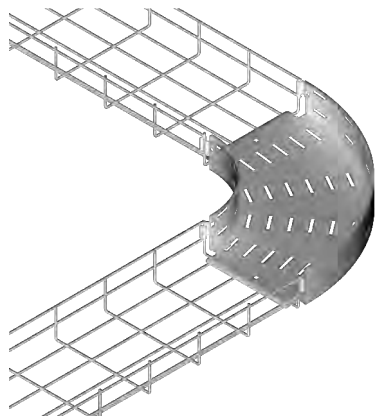

TKS

Для монтажа нужна 1 шт.

ширина 60÷600

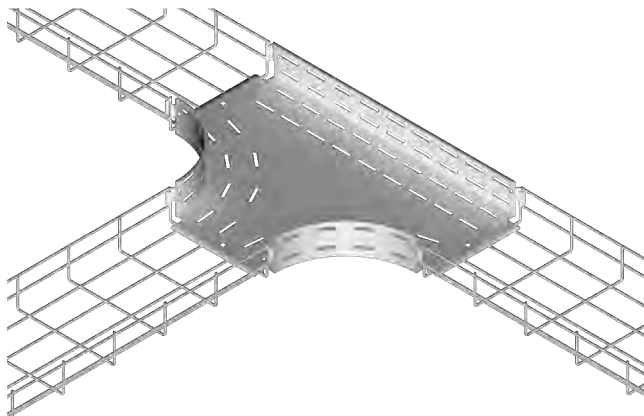

USSN/USO

Для монтажа нужна 1 шт.

ширина 35-60

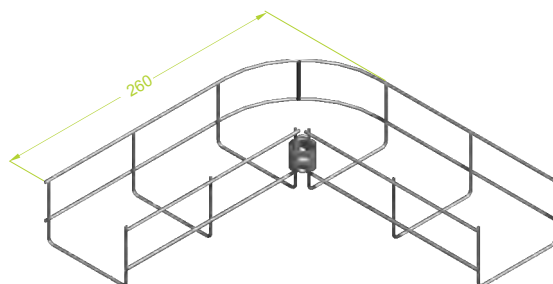
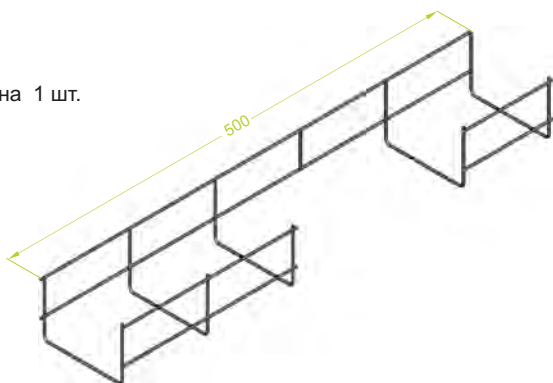

USSN/USO

Для монтажа нужна 1 шт.

ширина 100÷150

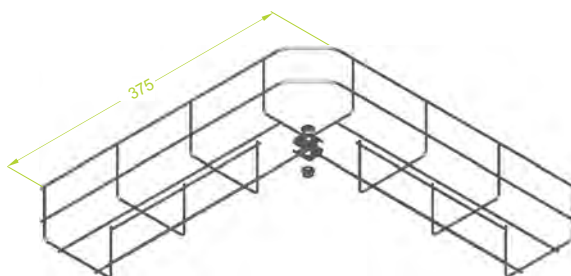
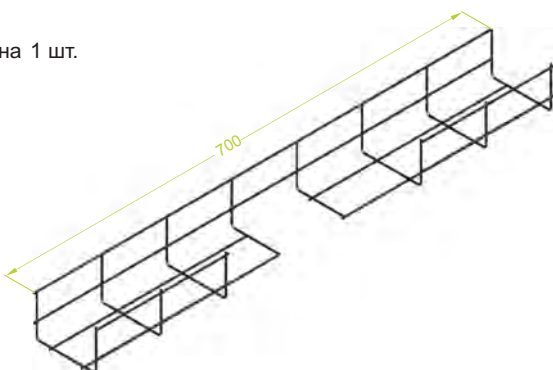



ширина 200÷600

Для монтажа нужны 3 шт.

ширина a мм	D мм	F мм
100	300	100
150	400	200
200	400	200
300	500	300
400	600	400
500	700	500
600	800	600

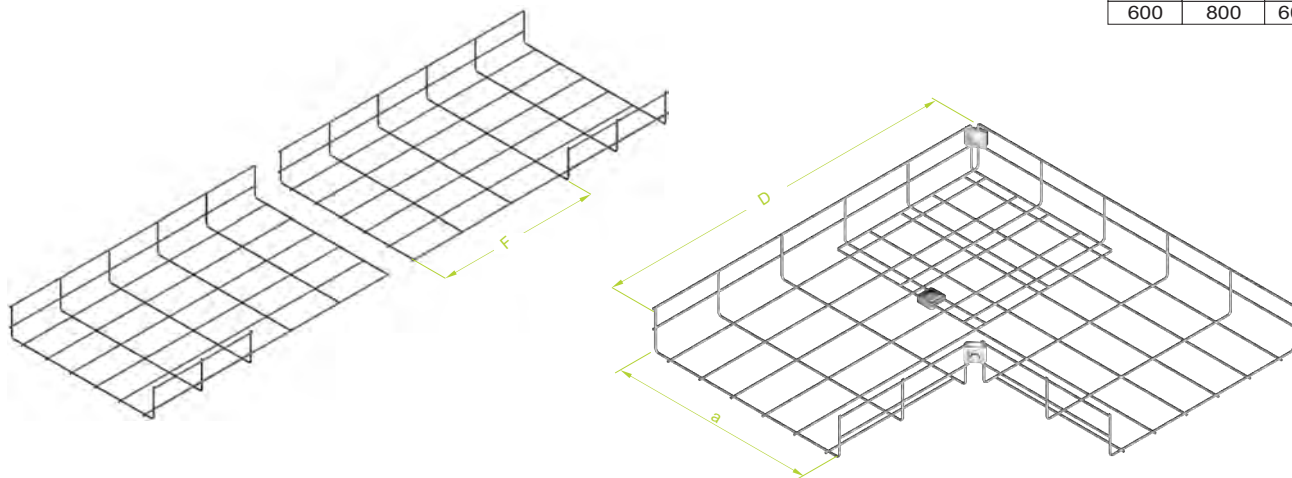
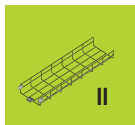

ширина 200÷600

Для монтажа нужны 3 шт.

ширина a мм	длина D мм	F мм	длина L мм
200	525	100	1000
300	625	200	1200
400	725	300	1400
500	825	400	1600
600	925	500	1800

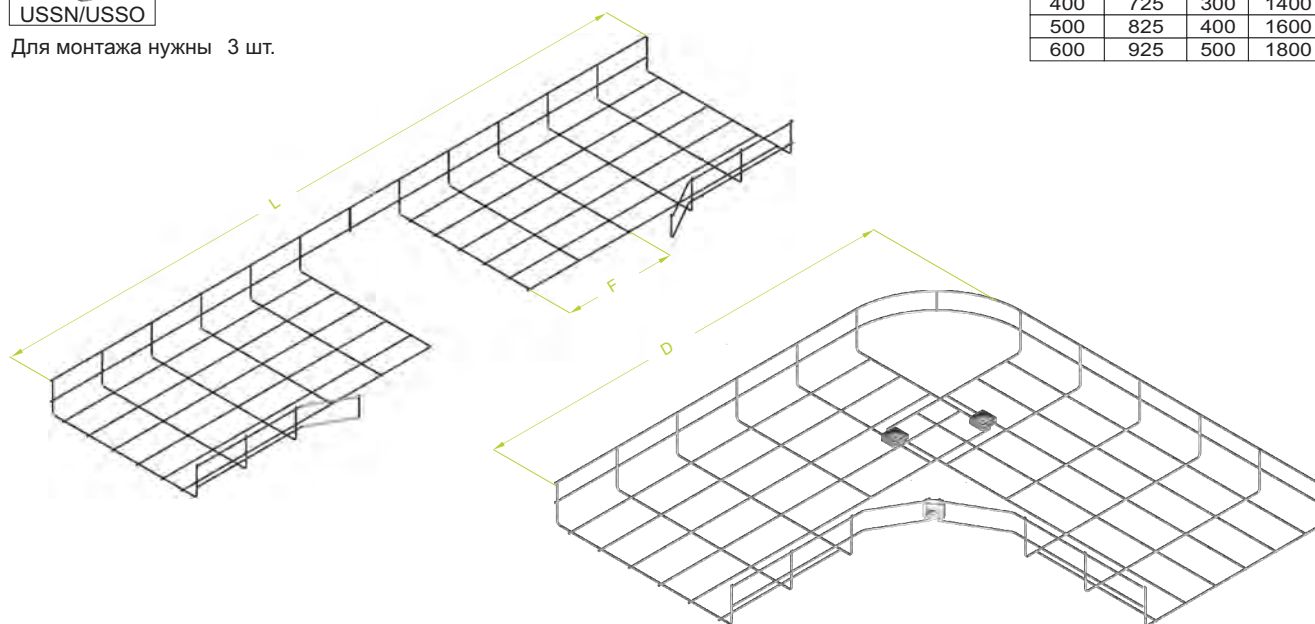



Для монтажа нужны



1 шт.

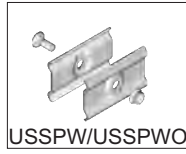

1 шт.

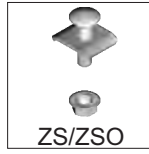

2 шт.



1 шт.

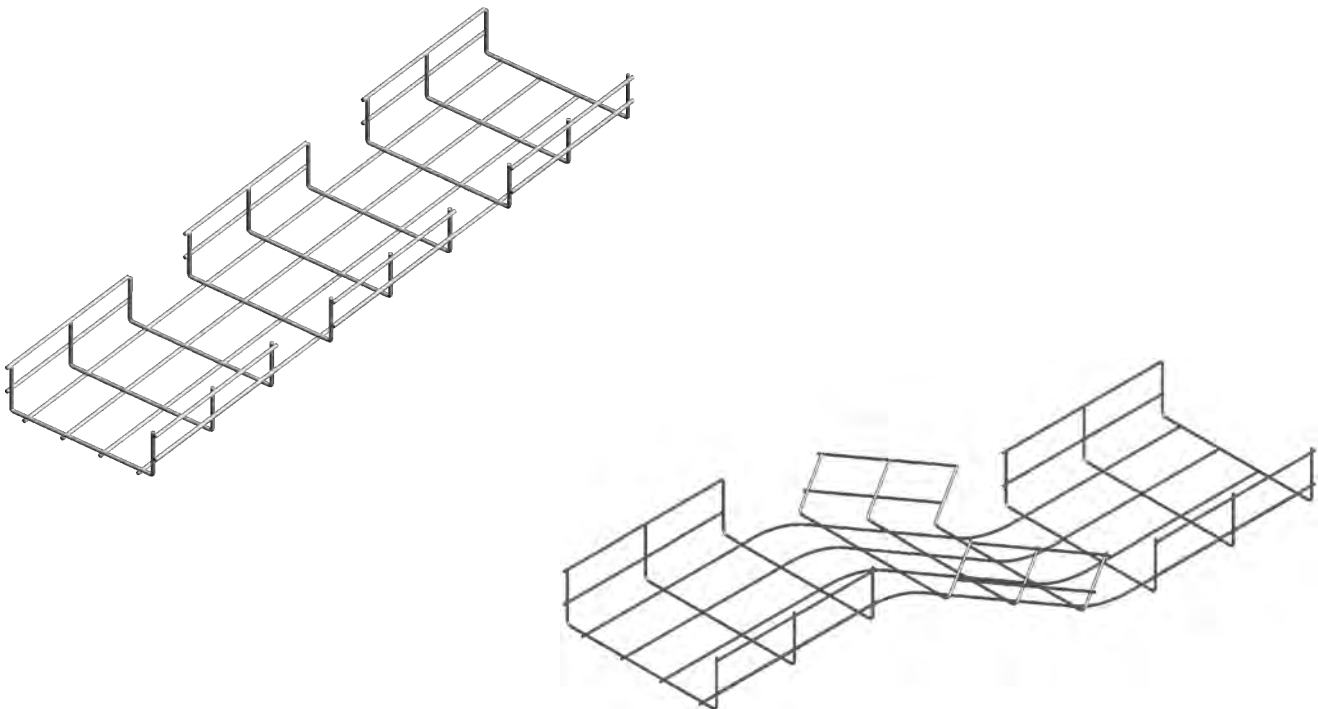
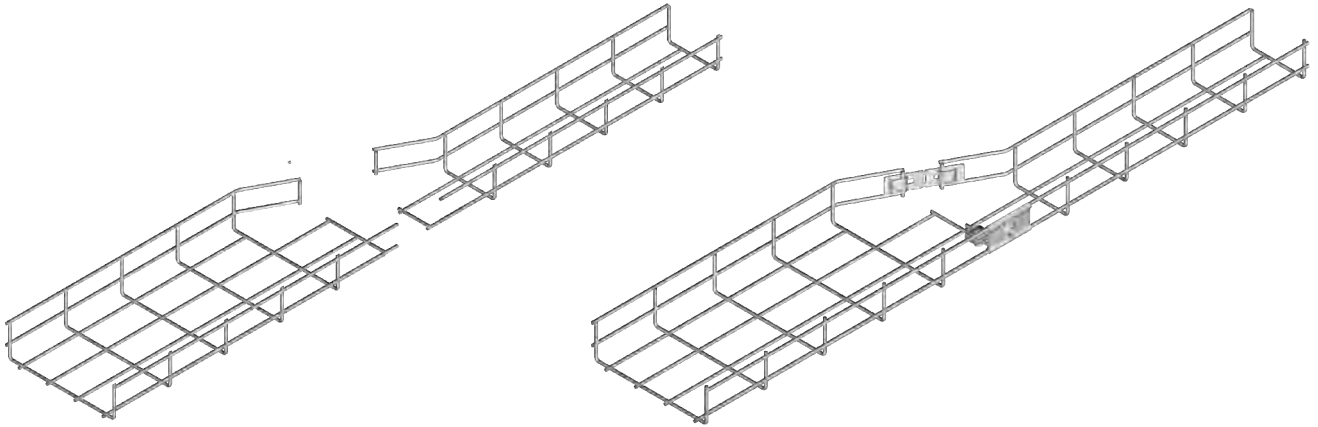



ширина 60±600



ширина a мм	длина L мм	количество прошив E шт.	длина D мм	внутренний радиус R мм	PLC23/01 шт.	USSN/USO шт.	ZS/ZSO шт.
60	700	2	400	140	2		4
100	900	3	520	230	3		6
150	1100	4	620	270	4		8
200	1100	4	660	290	2	2	4
300	1520	6	910	390	2	4	4
400	1900	8	1140	550	2	6	4
500	2100	9	1400	600	2	7	4
600	2500	11	1520	700	2	9	4

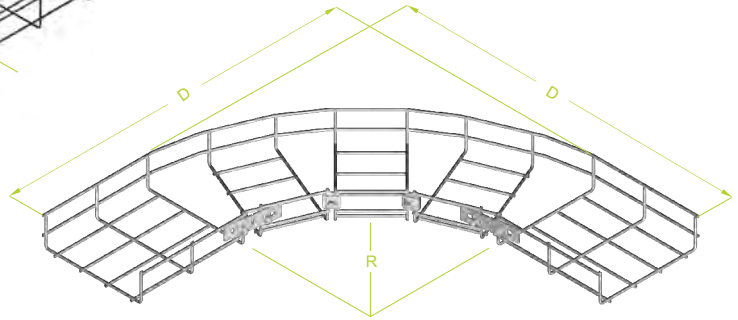
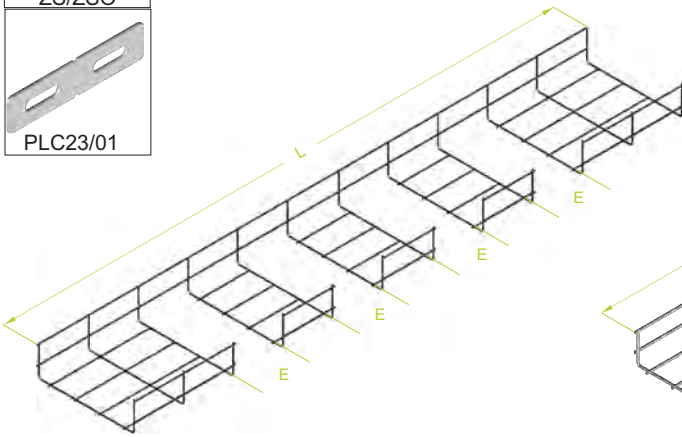

ширина 100±600

Для монтажа нужны 4 шт.

